

DEUS II

Fast Simultaneous Multi Frequency



L' eXPloration
sans limite !

 FABRIQUÉ EN FRANCE

FR



Félicitations pour l'achat de votre

DĒUS II

Une nouvelle révolution !

XP repousse encore une fois les limites en créant le **DĒUS II**, le premier détecteur de métaux sans fil, multifréquences, aux caractéristiques et performances uniques. Une fois le disque, la télécommande, le casque, et le pinpointer appairés, ces éléments communiquent entre eux sans fil et sans latence grâce à notre protocole radio propriétaire. Les mesures du disque sont ainsi restituées dans le casque instantanément procurant au **DĒUS II** une précision inégalée.

Le **DĒUS II** est ultra performant sur tous les terrains et dans toutes les conditions, tant sur terre qu'en mer grâce à la technologie FMF® (Fast Multi Frequency), technologie multifréquences simultanées à restitution rapide.

C'est le plus léger et ergonomique des détecteurs de métaux multifréquences (à partir de 750g). Entièrement surmoulée d'élastomère, sa télécommande étanche et résistante aux chocs permet également l'affichage des cibles en immersion.

Le **DĒUS II** propose une gamme de sons plus riche permettant de s'adapter aux besoins de chaque utilisateur. L'interface audio vous offre le choix du timbre sonore, dispose de 4 sorties audio amplifiées, et d'un égaliseur multi-bandes.

Le **DĒUS II** est un produit conçu pour durer : Garantie 5 ans pièces et main d'œuvre, il se met à jour via USB.

DĒUS II un environnement unique :

- 1 canne ergonomique en S, télescopique, dépliable en un instant.
- 1 télécommande étanche à 20m (IP68) dé-clipsable et positionnable dans un brassard ou à la ceinture pour une légèreté extrême.
- 3 tailles de disques (22, 28 et 34*28 cm).
- 3 casques audio sans fil + 1 casque à conduction osseuse développés et fabriqués par XP en France, conçus spécifiquement pour répondre aux exigences de la détection : pas de latence audio, mise en marche/arrêt automatique, processeur sophistiqué aux sonorités et à l'égaliseur paramétrable par l'utilisateur depuis la télécommande.
 - WS6 casque sans fil à l'oreillette dé-clipsable qui peut devenir maître et prendre la place de la télécommande.
 - WSA II : casque de nuque sans fil.
 - WSA II-XL : casque sans fil isolant.
 - BH-01 : Casque à conduction osseuse innovant et étanche 20 m (IP68).

VERSIONS du **DĒUS II** :

- **DĒUS II FULL** avec télécommande, disque FMF 22 ou 28 cm, et casque WS6
- **DĒUS II RC** avec télécommande, disque FMF 22 ou 28 cm + casques optionnels WS6, WSA II, WSA II-XL ou BH-01.
- **DĒUS II WS6 MASTER** qui pour un encombrement optimisé, bénéficie d'un écran graphique, des performances et de la quasi-totalité des réglages du **DĒUS II RC**. Vous avez le choix parmi les casques optionnels WS6, WSA II, WSA II-XL ou FX-03.

Référez-vous au manuel en ligne pour les dernières améliorations, il se peut que certaines fonctionnalités aient évolué depuis l'impression de ce manuel.

INTRODUCTION	3
GAMME DEUS II	7
CONSEILS PRATIQUES	8
Conseils préalables	8
Optimiser votre recherche	8
Localiser la cible	9
LE DEUS II	9
Contenu du carton	9
Assemblages	10
Descriptif télécommande	11
Programmes d'usine	12 - 13
MENU	14
Discrimination	14
• Tons (EXPERT)	15
• Pitch (EXPERT)	15
• Full Tones (EXPERT)	16
• Offset FT (EXPERT)	16
• B.Caps (EXPERT)	16
• Notch (EXPERT)	16
• Multi-Notch(EXPERT)	16 - 17
• Silencieux (EXPERT)	17
Discrimination IAR	17
Seuil sonore	17
Sensibilité	18
Sel Sens	18
Fréquences	18 - 19
Volume Fer	20
Réactivité	20 - 21
Réponse Audio	21
SOL	22
Généralités sol	22
• Mode Grab	22
• Mode Manuel	23
• Mode Tracking	23
Sol Magnétique	23
Stabilité sol	24
Particularité Gold Field et Relic	24
Pinpoint localisation	25
OPTION	26
Audio	26
• Sortie audio	26
• Filtre Audio	26
• Equalizer	26
• Type Audio	27
Configuration	28
Affichage	28
• Durée éclairage	28
• Contraste	28
• Luminosité	28
Mode plongée	28
Langue	28
Heure	28
Profil	29
• Écran standard	29
• Écran X - Y	29
• Zoom X - Y	29

OPTION (suite)	
Fer T.ID	30
Go Terrain	30
Fréquence Scan	30
Mise à jour	30
Infos	30
Programmes	31
Sauvegarder un programme	31
Supprimer un programme	31
Appairage	31
Appairer un disque	31
Supprimer un disque	32
Appairer un casque sans fil	32
Supprimer un casque sans fil	32
Démarrage : auto / manu	32
Appairer un Pinpointer MI-6	32
Supprimer un Pinpointer MI-6	32
WS6	33
• Configuration possible	33
• WS6 Master / esclave	33
• Menu	34
• Option	34
WSA II et WSA II XL	34
BH-01	35
• Positionnement	35
• Rangement / nettoyage	35
Pinpointer MI-6	36
Affichage des fonctions MI-6	36
Sensibilité MI-6	36
Tonalité MI-6	36
Audio Pitch / Audio Pulse	36
Programmes / Sauvegarde	36
Retrouver un MI-6 perdu	36
BATTERIE	37
Autonomie	37
Temps de charge	37
Clignotement Led disque	37
Charge	38
Durée de vie batterie	38
Remplacement batterie	39
Précautions de sécurité	39
Bloc secteur	39
PLONGÉE & ÉTANCHEITÉ	40
Choix du bouchon	40
Nettoyage après utilisation	40
Montage guide d'onde	41
GÉNÉRALITÉS	42
Problèmes & solutions	42
Caractéristiques	43
Accessoires optionnels	44
Nomenclature	45
Programmes usines	46
Recommandations / Lois	47
Déclaration UE - IC - UKCA	47
Sécurité ondes radio HF	48
Recyclages des déchets	48
Précautions d'emploi	48
Garantie XP	49
Batterie IATA / Transport	49



Ø22cm
Ø28cm
Ø34x28cm (option)

Seulement 815 g (Télécommande à la ceinture et disque de 22cm).

Canne S-TELESCOPIQUE

DEUS II WS6 MASTER



Ø22cm
Ø28cm
Ø34x28cm (option)

Seulement 750 g (WS6 sur le backphone et disque de 22cm).

Canne S-TELESCOPIQUE Lite

3 positions possibles pour le WS6 MASTER

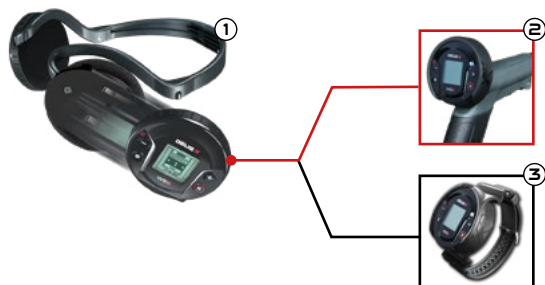

- ① Orellette WS6 sur le backphone.
- ② Orellette WS6 sur la canne + casque de votre choix.
- ③ Orellette WS6 dans le Bracelet + casque de votre choix.

Conseils préalables à la détection

La détection de métaux est un loisir fascinant qui pourra vous apporter beaucoup de satisfactions, cependant, elle demande un minimum d'apprentissage pour en tirer plaisir. Familiarisez-vous avec votre matériel et son fonctionnement sur un terrain d'exercice approprié.

Nous vous conseillons de rassembler un échantillonnage d'objets variés, monnaies, déchets métalliques etc... Puis, repérez un terrain relativement propre de toute pollution métallique et éloigné d'interférence électromagnétique (ligne à haute-tension, clôture électrique, appareil électroménager, etc...). Votre jardin sera le plus mauvais endroit pour démarrer car les déchets métalliques y sont trop nombreux.

Pour vous assurer que l'endroit convient à votre entraînement, balayez le disque au-dessus du sol comme pour détecter. Si vous percevez une multitude de sons, changez d'endroit. Une fois trouvé l'endroit convenable, disposez vos objets sur le sol en les espaçant de deux largeurs de disque environ. Avant de poser un objet, vérifiez avec l'appareil que la zone ne comporte pas déjà du métal !

Ensuite, prenez le temps d'observer les réactions de votre appareil au survol de chaque cible. Vous pouvez ainsi les classer par type de réponse sonore et tenter de comprendre ce qui les rapproche ou les sépare. Si vous-vous sentez à l'aise avec cet exercice, c'est aussi l'occasion de tester différents programmes d'usine en pressant + et - pour en changer.

Optimiser votre recherche

Lorsque vous prospectez un terrain, il est important de balayer le disque parallèlement au sol, avec des mouvements amples, et le plus près possible de la surface (sans pour autant la heurter). La proximité du sol augmente vos chances de détecter une cible profonde et permet un meilleur repérage des objets les plus discrets. Il vous est conseillé d'éviter les chocs, car, bien que les disques soient conçus de manière à supporter ce type d'agression, cela prolongera d'autant leur durée de vie et vous garantira une meilleure perception des cibles.

Lorsque vous détectez, vous êtes libre de choisir la cadence de votre progression. Par exemple, si vous préférez arpenter la zone à grands pas, tout en détectant, cela vous donnera certainement un aperçu global de l'endroit où vous trouvez. Cependant, il est évident que cette façon de détecter laissera de grandes portions de terrains inexplorées entre chaque balayage. En revanche, si vous tenez à inspecter minutieusement chaque pouce de terre, il faudra veiller à ce que chaque balayage recouvre légèrement celui qui le précède, de façon à réduire au minimum la surface que votre disque n'aura pas survolé.

Gardez également à l'esprit que vous augmenterez encore vos chances de repérer et d'identifier une cible en ralentissant votre balayage. Ce conseil est particulièrement valable pour les zones polluées de métal (davantage de cibles à trier) ou bien lorsque vous cherchez à percevoir des cibles profondes.

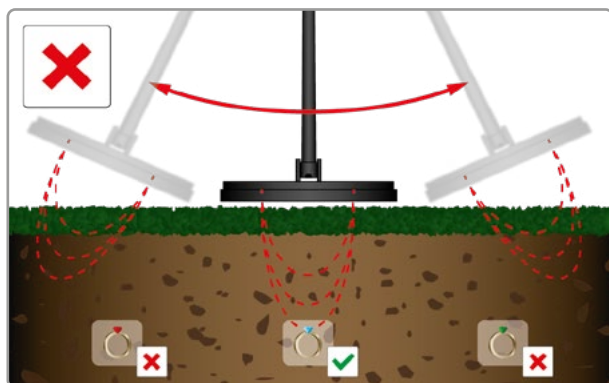
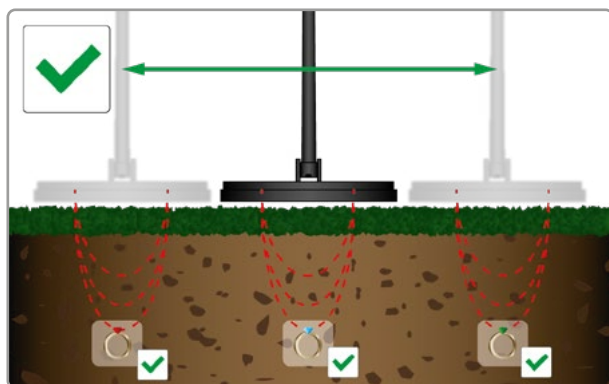

Localiser une cible à l'aide de balayages croisés

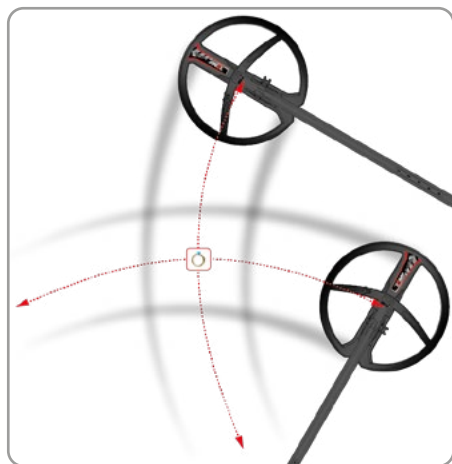

Une fois que le détecteur vous a indiqué la présence approximative d'une cible, maintenez un balayage assez rapide et dynamique pour localiser l'objet. Si vous peinez à le localiser, balayez l'endroit où vous avez repéré le son, notez mentalement où le son est le plus fort. Puis déplacez-vous d'un quart de tour autour de l'endroit et recommencez un balayage identique (donc à 90° par rapport au premier balayage). Vous devriez ainsi localiser une zone précise contenant votre cible, à l'intersection des deux balayages, là où le son est le plus fort. Procédez à des balayages croisés au-dessus de la cible. Le signal audio le plus fort et le plus aigu indique le centre du disque et donc la position de la cible. Vous pouvez aussi utiliser le mode statique qui ne nécessite pas de mouvement du disque pour sonner sur la cible (cf. Chapitre PINPOINT).

LISTES DES PIÈCES

Contenu du carton



- 1 1 télécommande avec son étui.
- 2 1 casque sans fil dans sa boîte de rangement et câble de mise à jour (optionnel).
- 3 1 disque de détection + protège-disque.
- 4 1 kit de visserie.
- 5 1 guide d'onde pour usage immergé + son clip.
- 6 1 bouchon gris sur la télécommande + 1 bouchon rouge pour la plongée (cf. Plongée & Étanchéité).
- 7 1 canne S-TELESCOPIC + bas de canne.
- 8 1 bloc secteur.
- 9 1 câble de charge pour 3 éléments + mise à jour télécommande.
- 10 1 pince de charge du disque.

Disque FMF

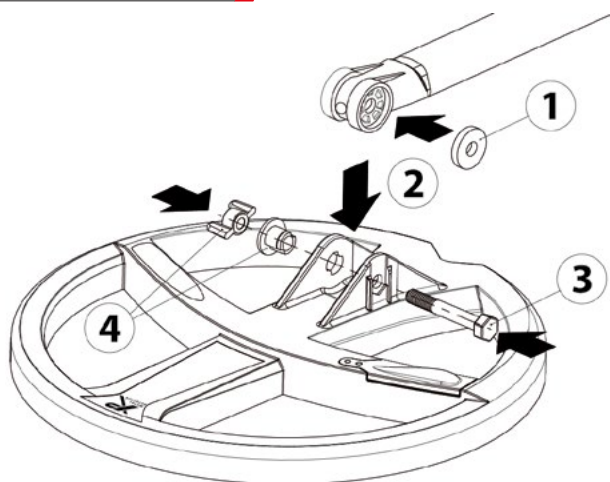

- ① Insérez la rondelle caoutchouc dans le bas de canne.
- ② Positionnez le bas de canne sur le disque.
- ③ Positionnez la vis.
- ④ Ajoutez l'entretoise et vissez.

Montage télécommande



- ① Enlevez le cache de protection.



- ② Insérez la télécommande.

Ajustez le repose bras



- ① Retirez la vis.



- ② Ajustez le repose bras sur une des 3 positions et revissez.

Échelle de conductivité des cibles
Zones grisées = zones rejetées

Indication Ferreux / Non ferreux

Heure et niveaux batteries alternés avec force du signal sol*

ON/OFF (appui long)
Accède à OPTION
Configuration / Programme...

Changeement de programme
Décrémente les valeurs
Appui long : Raccourci vers Audio

Nom du programme (changement de programmes avec - ou +)

N° du programme

Mesure des effets de sol

Votre correction des effets de sol

Accède à MENU
Appui long : envoi la cible à l'application smartphone Go Terrain

Accède aux réglages SOL
Appui long : Raccourci vers Scan automatique de fréquence

Appui long : Raccourci affichage plein écran des indices des cibles.

Change de programme
Incrémente les valeurs
Appui long : Raccourci vers menu Audio

Mode statique (Pinpoint)
Appui long : GRAB (capture du sol)

* Écran alterné :

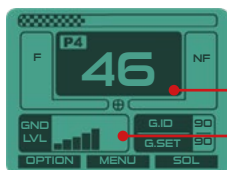

Indice numérique de la conductivité des cibles de 0 à 99

Force de la minéralisation

Connecteur XP multi-fonctions



- Recharge de la batterie
- Mise à jour logiciel
- Casque filaire (Option)
- Casque étanche à conduction osseuse BH-01 (Option)

PROGRAMMES D'USINE

Le **DEUS II** présente l'avantage de vous proposer un large choix de programmes s'adaptant à toutes les conditions de terrain et de recherche. Contrairement aux détecteurs multifréquences proposant habituellement de multiples fréquences figées, le **DEUS II** met en œuvre de vraies combinaisons de fréquences différentes en fonction des programmes. Certains vont par exemple employer des fréquences basses à moyennes ex. 4 à 14kHz et d'autres programmes vont inclure des fréquences plus hautes jusqu'à 24kHz ou 40kHz. A ces combinaisons de fréquences est appliqué un traitement du signal spécifique à chaque programme afin de s'adapter au mieux aux terrains. Ces fréquences peuvent alors être soustraites afin de supprimer les sols conducteurs électriques ou additionnées pour favoriser un large panel de cibles. Dans la barre de titre de chaque programme vous trouverez un récapitulatif des informations concernant la plateforme de traitement mis en œuvre dans ce programme. Lisez bien les données de chaque programme afin de tirer le meilleur de votre **DEUS II** !

(Voir aussi le tableau comparatif en fin de manuel pour comprendre les différences d'ajustements de chaque programme).

P1 - GENERAL

FMF • Freq Max \ominus 40kHz • Soustraction des sols conducteurs

GÉNÉRAL utilise des fréquences basse et haute en permettant une très bonne appréciation des cibles dans le sol. Il convient autant au débutant qu'au chercheur expérimenté.

Il offre un **très bon rapport cibles/faux signaux dans le sol**, en raison de sa suppression de l'humidité des sols, qui sont sources de halos et de faux sons au passage de trous par exemple, vous hésitez donc moins sur les cibles profondes. Cette soustraction des sols humides atténue aussi les très bas conducteurs électriques comme les cokes (charbon, pierre conductrice), et dans une moindre mesure certaines cibles très fines comme les papiers d'aluminium.

- Très efficace, testez-le dans le sol et non dans l'air.
- Ajustez la Réactivité à 1 - 1.5 pour gagner en performance sur sol peu pollué ou à 2.5 - 3 sur sol pollué/minéralisé.
- Baissez la Fréquence Max à 14kHz pour être encore moins sensible aux papiers d'alu et plus sensible aux hauts conducteurs.

P2 - SENSITIVE

FMF • Freq Max \ominus 40kHz • Addition de fréquences

SENSITIVE utilise des fréquences basse et haute jusqu'à environ 40kHz. Très performant sur toutes les cibles, il sera **très efficace sur terrain minéralisé et pollué** pour vous dénicher la moindre cible.

- Grâce à la précision du DEUS II, les cokes et l'humidité peuvent être classifiées plus précisément qu'en monofréquence. Une zone très étroite de notch est ainsi activée de 23 à 24 (cf. Notch > EXPERT).
- Diminuez la Réactivité à 2 pour gagner en performance sur terrain peu pollué, ou inversement augmentez-la à 3 sur terrain pollué ou minéralisé.

P3 - SENSIF T

FMF • Freq Max \ominus 40kHz • Addition de fréquences

SENSITIVE FULL TONES est basé sur la même plateforme que le Prg 2 - SENSITIVE, mais il est paramétré en mode Full Tones avec Réactivité à 3 au lieu de 2.5. Il offre une identification sonore très riche et informative qui nécessite un peu plus d'expérience, chaque indice de cible générant un ton différent proportionnellement à sa conductivité (cf. Discr1 > Full Tones). Il sera performant sur terrain très pollué de ferreux et minéralisé.

P4 - FAST

FMF • Freq Max \ominus 40kHz • Addition de fréquences

FAST est basé sur la même plateforme que le Prg 2 - SENSITIVE, mais il est réglé en mode PITCH avec une Réactivité à 3 au lieu de 2.5 et utilise le Type Audio Square. Ces 3 paramètres combinés lui procurent une sensation de rapidité pour la localisation sur terrain pollué de ferreux et minéralisé.

P5 - PARK

FMF • Freq Max \ominus 24kHz • Addition de fréquences

PARK est ajusté pour la recherche sur base de loisir, plage de sable sec, etc... des sites généralement pollués.

- Un notch est actif de 23 à 35 pour rejeter les papiers d'aluminium, augmentez-le si nécessaire.
- B.Caps est à 2 pour rejeter les capsules ferreuses.

P6 - DEEP HC

FMF • Freq Max \ominus 14kHz • Addition de fréquences

DEEP HIGH CONDUCTOR additionne des fréquences très basses et moyennes jusqu'à 14kHz.

Destiné à favoriser les cibles de bonne conductivité, il est parfait pour les amas de monnaies tout en gardant une très bonne sensibilité aux monnaies isolées par sa fréquence de 14kHz.

- **STABILITE SOL** peut être ajusté à 1 pour que les sols au-dessus de votre réglage sonnent afin de vous procurer les meilleures performances pour des recherches spécifiques en profondeur (cf. Sol). Réglez le sol (cf. Sol>Grabbing). Si vous percevez trop d'instabilités, repassez la **STABILITE SOL** à 2 (cf. Sol), pour rejeter tous les sols, ferrites et chocs.

P7 - DEUS MONO

MONOFREQUENCE sélectionnable de 4 à 45kHz

DEUS MONO fonctionne sur une seule fréquence à la fois comme le **DEUS I** mais profite des avantages du **DEUS II**, comme sa plage de fréquences élargie à 45kHz, de meilleures performances, sa qualité audio, une meilleure immunité aux parasites etc...

La probabilité de tomber sur une fréquence parasitée est plus grande avec plusieurs simultanées qu'avec une seule, **DEUS MONO** pourra donc vous aider dans ces conditions.

- Les sols au-dessus de votre réglage d'effet de sol vont sonner comme sur le **DEUS I**. Réglez le sol par acquisition automatique (cf. Sol>Grabbing), mais si vous percevez trop d'instabilités, ajustez-le à 88-90, afin de rejeter tous les sols, ferrites et chocs.

P8 - GOLD FIELD

FMF • Freq Max ☉ 40kHz • Addition de fréquences

GOLD FIELD est destiné aux sols aurifères très minéralisés. Dans ces sols difficiles, les pépites d'or sont souvent perçues comme du sol ou des ferreux. Afin de détecter plus profondément il est ajusté en tous métaux et ne rejette que le sol ambiant sur lequel vous vous réglerez régulièrement par Grabbing (cf. Sol) et acceptera les sols inférieurs et supérieurs à votre réglage Sol.

- Discriminez les ferreux de surface avec le réglage Discrimination IAR (cf. Discrimination > IAR).
- Augmentez la Réactivité si la minéralisation est forte pour gagner en stabilité.

P9 - RELIC

FMF • Freq Max ☉ 24kHz • Soustraction des sols conducteurs

RELIC est basé sur le même traitement que le Prg 8 - **GOLD FIELD**, mais utilise des fréquences plus basses avec une soustraction des sols conducteurs pour la recherche de grosses masses. Paramétré en tous métaux avec une Réactivité basse, il ne rejette que le sol ambiant sur lequel vous vous réglerez attentivement par Grabbing (cf. Sol), il acceptera ensuite les sols inférieurs et supérieurs à ce réglage sol.

- Pour la recherche de grosses masses profondes : Balayez à bonne distance du sol, ex. 15 ou 20cm, afin de ne pas être gêné par les ferreux et surtout les effets du sol qui dénaturent les signaux lointains. Vous serez alors à même de percevoir les masses profondes par des sons longs. En fonction du terrain et de votre dextérité il sera très avantageux de réduire la Réactivité à 0, afin de gagner en profondeur.
- Vous pouvez diminuer la Fréquence Max à 14kHz pour être encore plus sensible aux grosses masses.

P10 - DIVING

FMF • Freq Max ☉ 14kHz • Soustraction des sols conducteurs

DIVING est le premier et le plus stable des trois programmes destinés aux milieux salins en immersion ou simplement sur sable humide. Par ses fréquences très basses et moyennes avec une soustraction des sols conducteurs, il favorise les cibles de valeur comme les bagues et monnaies, tout en atténuant naturellement les faibles conducteurs ex. papier d'aluminium, par rapport aux programmes Beach 11 et 12. Il permet ainsi de gagner en temps et en efficacité dans les conditions difficiles des plongées.

- N'hésitez pas à activer B.Caps si les capsules ferreuses sont nombreuses.
- Pour la plongée en eau douce utilisez plutôt un programme continental.

P11 - BEACH

FMF • Freq Max ☉ 24kHz • Soustraction des sols conducteurs

BEACH par ses fréquences plus hautes jusqu'à 24kHz offre plus de sensibilité aux petites cibles que Diving, il convient bien sur zone humide.

- Balayez bien parallèle sans relever le disque en fin de balayage. Si vous ne maîtrisez pas le balayage et percevez des instabilités, baissez Sel Sens (cf. Menu) pour atténuer la sensibilité à l'eau de mer.
- Augmentez la Réactivité, si vous rencontrez instabilité ou pollution.
- N'hésitez pas à activer B.Caps si les capsules ferreuses sont nombreuses.
- Beach peut être utilisé aussi en plongée mais il sera plus nerveux que Diving (réduisez Sel Sens).

P12 - BEACH SENS

FMF • Freq Max ☉ 40kHz • Soustraction des sols conducteurs

BEACH SENS intègre des fréquences jusqu'à environ 40kHz pour une haute sensibilité aux plus petites cibles sans perte sur les autres. C'est le programme plage le plus profond sur l'humide mais aussi le plus nerveux.

- Balayez bien parallèle au sol sans relever le disque en bout de balayage. Si vous ne maîtrisez pas bien le balayage et percevez des instabilités :
 - Baissez Sel Sens (cf. Menu) pour atténuer la sensibilité à l'eau de mer.
 - Augmentez la Réactivité à 1, 2 ou 2.5.
 - Réduisez la Réponse Audio.
- Activez B.Caps si les capsules ferreuses sont nombreuses.



• Réglage des principaux paramètres de détection.
 Pressez **MENU** .
 Faites défiler le menu avec **▼** .

• Sortez avec **←** pour revenir à l'écran principal.

Discrimination et affichage des cibles (TID)

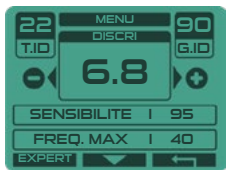

Ajustez le niveau de Discrimination de -6.4 à 99 avec + et - (0.0 à 99 pour les programmes plage).

Augmentez la discrimination afin de rejeter progressivement les cibles ayant une conductivité inférieure au réglage. Ex.

- Ajustez à 10 pour rejeter les ferreux inférieurs à 10.
- Ajustez à 40 pour rejeter les papiers d'alu mais aussi les cibles inférieures à 40.

Pour rejeter des déchets de conductivité plus haute (tires aluminium, plomb, cartouches en cuivre...), vous devrez alors accepter de perdre certaines cibles en métal noble. Une meilleure alternative consiste à rester sur un niveau de discrimination bas (ex. discri à 8) et d'utiliser plutôt :

- L'affichage numérique des cibles afin de discriminer visuellement.
- Le mode Multi-tons pour discriminer auditivement.
- La fonction B.CAPS (bottle caps) pour rejeter efficacement les capsules ferreuses (Discri > Expert).

Par défaut, la zone négative (-6.4 à 0) est silencieuse car elle recouvre la zone sol ainsi que les très petits ferreux. Vous avez la possibilité de la rendre audible en descendant la discrimination en dessous de 0. Dans ce cas, toutes les cibles au dessus de ce réglage sonneront comme une bonne cible et le ton grave réservé aux ferreux deviendra inopérant.

Affichage des cibles TID (Target Identification)



Le DEUS II offre un affichage des cibles en profondeur plus précis grâce au traitement multifréquences qui supprime une grande partie des effets de sol.

L'échelle de conductivité des cibles métalliques ci-dessous de -6.4 à 99, vous permettra de vous faire une idée de la plage d'affichage et de la discrimination :

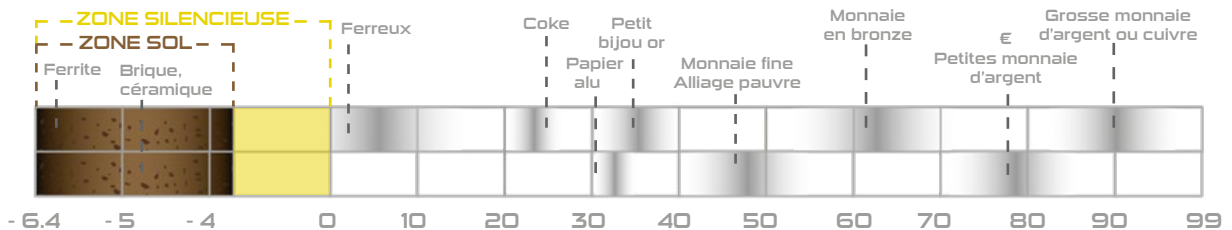

Un des avantages et particularité du **DEUS II** est de vous proposer des programmes utilisant différentes combinaisons de fréquences simultanées s'adaptant à de multiples terrains (cf. Programmes).

Cependant quelques cibles ferromagnétiques généreront des affichages propres à certains programmes. Ces cibles ne peuvent être normalisées en raison de leur composante ferreuse, au risque de fausser l'affichage de toutes les autres cibles. Ex. une monnaie de 2 Euros (anneau ferromagnétique + centre en cuivre) affichera 80 sur les programmes Diving et Deep HC mais 75 sur tous les autres programmes. Diving et Deep HC utilisant des fréquences de détection plutôt basses de 4 à 13khz alors que les autres incluent des fréquences plus hautes comme 40khz.

Depuis le menu DISCRIMINATION vous pouvez accéder à des fonctions avancées en pressant **EXPERT**.

Tons

2 tons - 3 tons - 4 tons - 5 tons



Pressez **MENU** > **DISCRI** > **EXPERT** et accédez à l'écran TONS.

Choisissez : 2 Tons - 3 Tons - 4 Tons - 5 Tons avec **-** ou **+**.

Grâce au menu MULTI TONS, il vous est possible de classer les cibles par catégories en fonction de leur conductivité, en attribuant à chacune de ces catégories un volume et une tonalité audio spécifique (grave, médium, aiguë). Plus la cible aura une conductivité élevée, plus sa tonalité sera aiguë. Prenez le temps de vous familiariser avec les tons à l'aide de différentes cibles, comme un clou en fer, un papier d'aluminium, ainsi que différentes pièces de monnaie etc... La tonalité la plus grave est attribuée aux ferreux, si vous ne souhaitez pas l'entendre, allez dans le menu « Volume fer » et diminuez son volume à 0.

Si vous étiez en mode 2 Tons (grave/médium) et que vous baissez le volume du fer (ton grave) à 0, vous retrouvez alors en mode 1 ton (médium), c'est la raison pour laquelle il n'y a pas de mode 1 ton dans ce menu déroulant.

• Si vous étiez en mode 2 Tons (grave/médium) et que vous baissez le volume du fer (ton grave) à 0, vous retrouvez alors en mode 1 ton (médium), c'est la raison pour laquelle il n'y a pas de mode 1 ton dans ce menu déroulant.

Tons - Réglages des seuils et tonalités



Pressez **MENU** > **DISCRI** > **EXPERT**. Choisissez **2 Tons - 3 Tons - 4 Tons - 5 Tons**. Pressez **EXPERT** et accédez à l'écran MULTI TONS.

Personnalisez le découpage sonore de la plage de discrimination. A chaque portion de la plage de conductivité est affecté un volume sonore (0 à 10) et une fréquence sonore (+ ou - grave ou aiguë). Ex. Un son grave (161 Hz) est attribué aux signaux de 0 à 6.0, puis un son médium (518 Hz) à la portion de 6.1 à 76, puis un son médium/aigu 644 Hz de 76 à 84 et enfin un son aigu de 725 Hz de 84 à 99.

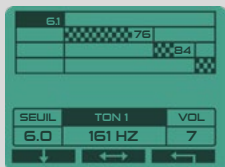

Pressez **↓** pour choisir le ton à modifier. Avec **↔** sélectionnez le SEUIL ou le VOLUME (VOL) et réglez le avec + et -.

Ex. Si un type de monnaie donne l'indice de conductivité 58 et sonne en «médium» (518 Hz) et que vous souhaitez qu'il vous soit signalé par un «médium/aigu» (644 Hz), il vous suffit de ramener le seuil 2 Tons / 3 Tons de 60 à 57 ou moins. Ainsi, toutes les monnaies de cette valeur sonneront à présent en 644 Hz.

- Le pavé noir de l'indice de cible vous aide à ajuster les seuils aux cibles utilisées.
- Le seuil 1T / 2T séparant la tonalité grave (ton 1) de la tonalité médium (ton 2) est égal à la valeur Discr, ce sont les mêmes réglages.
- De la même manière, le volume du ton 1 est le même réglage que le Volume Fer.

Pitch



Le mode Pitch ne tient pas compte de la conductivité de la cible, la force du signal génère un signal audio qui varie à la fois en volume et en hauteur (fréquence audio). Une cible lointaine générera un son grave et faible alors qu'une cible proche générera un son aigu et fort. Inversement, sous le seuil de discr, plus la cible sera proche du disque plus elle sonnera grave. Le mode Pitch donne une nervosité singulière aux signaux et peut représenter une aide à la localisation. Il procure également la sensation d'un détecteur plus réactif, cependant, il n'agit pas fondamentalement sur la réactivité, mais seulement sur le rendu audio.

- Lorsque le menu PITCH est activé, le SEUIL SONORE devient actif dans la liste des menus.
- La tonalité des cibles les plus éloignées est modifiable depuis le menu Expert du SEUIL SONORE.

Full tones



Full Tones assigne une tonalité propre à chaque indice de cible proportionnellement à sa conductivité. Plus la cible aura un indice de conductivité élevé plus le signal sera aigu. Ex. Un papier d'aluminium (TID 30) aura une tonalité d'environ 350Hz alors qu'une grosse monnaie d'argent (TID 95) d'environ 900Hz.

En Full Tones, La zone sol est audible dans sa totalité (depuis -6.4). Le réglage de discrimination agit ainsi comme un « Tone Break » et le réglage Volume Fer permet d'ajuster le volume du sol et des ferreux.

Full tones - Réglages des seuils et volumes

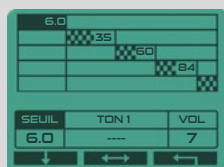

Depuis Full Tones > **EXPERT**.

Personnalisez le Full Tones avec 5 plages de conductivité pour lesquelles vous pouvez ajuster le seuil et le volume sonore.

Pressez **↓** pour choisir le ton à modifier. Avec **↔** sélectionnez le SEUIL ou le VOLUME (VOL) et réglez le avec + et - .

Offset Full tones (Seulement en mode Full Tones)



Le réglage OFFSET FT décale les fréquences audio vers l'aigu des premières cibles ayant une signature juste au-dessus du seuil de Discrimination, afin de mieux les différencier auditivement des ferreux.

0 = pas de décalage **5** = (valeur par défaut) crée un léger décalage
40 = toutes les cibles au-dessus de la discrimination produiront le même son aigu.

B.Caps (sauf Prg 7/8/9)



B.Caps rejette efficacement les capsules **ferreuses** de bouteilles de bières et sodas. N'hésitez pas à l'activer sur plage, parcs et zones polluées.

B.Caps aide aussi au rejet de certains ferreux habituellement difficiles à éliminer comme les cartouches en fer, les anneaux en fer ainsi que certains gros ferreux.

Ajustez le rejet à l'aide de **-** et **+** .

Les cibles traitées par le paramètre B.Caps sont signalées comme des cibles ferreuses. Il est donc possible de les rendre silencieuse via le volume fer.

Notch



Le Notch est un complément à la discrimination, il permet de rejeter une fenêtre de cibles alors que la discrimination rejette toutes les cibles en dessous d'un seuil. Ex. Si vous remarquez une cible indésirable et redondante sur le terrain, vous pouvez alors choisir de ne rejeter que cette famille de conductivité et continuer d'accepter les cibles de conductivité plus hautes et plus basses.

Si la cible de référence affiche 37, ajustez avec **-** et **+** le Notch à 37-37. Toutes les cibles ayant cette conductivité seront alors silencieuses.

Quand le Notch est réglé sur 00, toutes les valeurs sol (-6.4 à 0) sont rejetées.

Multi notch

Sélectionnez **NOTCH1** dans **MENU** > **DISCRI** et pressez **EXPERT**.



Cette fonction avancée du Notch permet d'ajuster précisément la fenêtre de rejet de cibles indésirables ayant une plage de conductivité variable. Ex. Si la cible indésirable génère une signature allant de 28 à 46, baissez la valeur du Seuil 1 à 28 et augmentez le Seuil 2 à 46.

Vous remarquerez que les programmes d'usines SENSITIVE, SENSI. FT et FAST, ont une fenêtre de rejet de 23 à 24. Le traitement multi fréquences très précis du DEUS II permet de notcher finement l'humidité du sol génératrice d'instabilités, les cokes ou encore les faux sons au-dessus des trous.

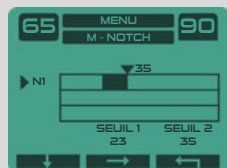

Sélectionnez le Seuil 1 ou 2 à l'aide de **→**.
Ajustez les valeurs avec les touches **-** et **+**.

Si plusieurs cibles de conductivités différentes vous semblent gênantes, vous avez la possibilité d'activer 2 autres Notch N2 et N3. Utilisez la touche **↓** pour les sélectionner et paramétrez-les comme pour N1.

Vous remarquerez que les zones notchées sont grisées (damier) sur la barre de conductivité de la page accueil.

Silencieux



Certains ferreux de taille conséquente ou de forme particulière sont souvent plus difficiles à discriminer, il persistera quelques bribes sonores de signaux hachés (craquements).

En augmentant le Silencieux, vous appliquez un filtre supprimant les craquements des ferreux.

- Les niveaux de 2 à 3 sont de bon compromis, si vous recherchez plus de réjection fer, n'oubliez pas d'augmenter correctement le B.caps (beer caps) pour rejeter les cartouches, les anneaux ferreux et quelques gros ferreux.
- Les niveaux inférieurs à 2 permettent de gagner en performance sur sol minéralisé.

Discrimination IAR (Prg 8 et 9)



Les programmes 8 GOLD FIELD et 9 RELIC utilisent un traitement et une discrimination spécifique IAR (Iron Amplitude Rejection). Celle-ci permet de rejeter les ferreux en fonction de leur distance.

0 = pas de rejet **3** = rejet ferreux proches **5** = rejet ferreux proches et distants

Les pépites d'or ou les reliques lorsqu'elles sont profondément enfouies sur terrain minéralisé peuvent générer une signature similaire aux ferreux, il est donc conseillé de régler la discrimination la plus basse possible si vous souhaitez obtenir des performances plus élevées.

La touche **EXPERT** vous permet d'accéder au fonctions Notch et Multi-Notch (description pages 16 et 17)

Seuil sonore (seulement avec le mode Pitch actif)



Cette fonction permet de régler l'amplitude du seuil sonore de fond. Les cibles rejetées génèrent une coupure de ce seuil sonore.

Ajustez-le de 0 à 20.

La tonalité du seuil (et des cibles les plus éloignées) est modifiable de 150 à 603 Hz. Pressez **EXPERT** et ajustez avec **-** ou **+**.

Sensibilité (sensibilité générale)

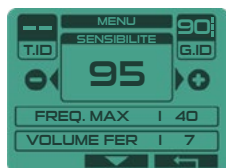

Déterminez le degré de sensibilité de l'appareil de 0 à 99.

Les niveaux les plus usuels varient de 70 à 90. Réduisez la Sensibilité sur zones polluées, minéralisées ou parasitées (habitations, lignes électriques, relais radio...).

Ne testez pas votre appareil chez vous ou en milieu urbanisé car les perturbations électromagnétiques et les pollutions métalliques y sont trop nombreuses.

Sel Sens (sensibilité à l'eau de mer : prg DIVING - BEACH - BEACH SENS)



Une sensibilité en 2 dimensions est disponible sur les 3 programmes plage, « DIVING », « BEACH » et « BEACH SENS ».

En plus du réglage de sensibilité générale, le réglage « SEL SENS » présente l'avantage de n'atténuer principalement que les instabilités liées à l'eau de mer, contrairement à la sensibilité générale qui agit sur toutes les cibles et tous les signaux. Sur plage utilisez donc en priorité ce réglage SEL SENS plutôt que la sensibilité

générale. La sensibilité générale est à réserver pour les cas où les instabilités proviennent de parasites électromagnétiques (EMI).

Ajustez SEL SENS de 1 à 9 (9 étant le niveau de sensibilité le plus haut).

Si vous percevez des EMI pensez à lancer un scan de fréquence avant toute chose (Cf. Freq Scan). En réduisant SEL SENS, seuls les bas conducteurs électriques proches de l'eau salée (valeurs autour de 30) seront aussi un peu atténués.

Fréquences

Le **DEUS II** vous permet un large choix de programmes utilisant différentes configurations de fréquences :

- 11 programmes multifréquences simultanées ayant chacun des combinaisons de fréquences et des paramètres internes différents (voir chapitre Programmes pour les spécificités de chacun). La fréquence maximale utilisée par les programmes FMF peut être configurée par l'utilisateur : 14 kHz, 24 kHz ou 40 kHz.

- 1 programme simple fréquence (N°7 DEUS MONO) construit autour de 7 fréquences principales : 4.5 - 7.5 - 13 - 17.6 - 25 - 32 - 40.5 kHz, chacune possédant 7 larges paliers de décalages, soit 49 fréquences en tout.

Plage des fréquences disponibles de 4 kHz à 45 kHz :

4.08 à 4.76 kHz - 6.94 à 8.08 kHz - 10.39 à 15.15 kHz - 15.62 à 20.75 kHz
22.06 à 28.57 kHz - 29.41 à 35.32 kHz - 36.36 à 45.45 kHz

Retenez que globalement toutes les fréquences détectent toutes les cibles, mais une fréquence haute, ex. 45 kHz, vous fera découvrir une proportion de petites cibles bien plus importante qu'une fréquence basse comme 4 kHz, surtout si le terrain est minéralisé. A contrario une fréquence haute sera parfois moins performante sur une grosse masse ou sur des monnaies groupées qu'une fréquence basse. La meilleure option est donc d'utiliser le **DEUS II** sur ses programmes multifréquences simultanées en priorité, afin de tirer profit d'une plage de fréquences étendue et ainsi conserver une sensibilité à une large gamme de cibles.

Pour vous aider à mieux vous adapter à votre sol et à votre type de recherche, le **DEUS II** vous offre la possibilité de limiter par le haut la bande de fréquences utilisée. Cela vous permettra par exemple d'être moins sensible aux tout petits conducteurs tout en étant plus stable par rapport au sol en sélectionnant la limite de 24kHz ou de vous concentrer sur les hauts conducteurs tout en réduisant les craquements des ferreux en sélectionnant la limite de 14kHz. Bien sûr, la limite à 40kHz reste la plus polyvalente de par sa plage de fréquences la plus étendue ce qui garantit des possibilités inégalées de trouver des bonnes cibles sur terrain ferreux et/ou minéralisé.

Le programme N°7 Mono peut être utile si les programmes multi-fréquences sont trop gênés par un environnement électromagnétique sévère ou encore si vous préférez vous focaliser sur une catégorie de cibles particulières.

Type de cibles les mieux détectées en fonction de la fréquence :

Ce graphique illustre la sensibilité et la capacité de discrimination des ferreux en fonction de la fréquence, ainsi que l'avantage des programmes multifréquences à couvrir un spectre plus large de cibles. Ceci reste une schématisation simplifiée qui peut varier en fonction des programmes et des conditions de terrain.

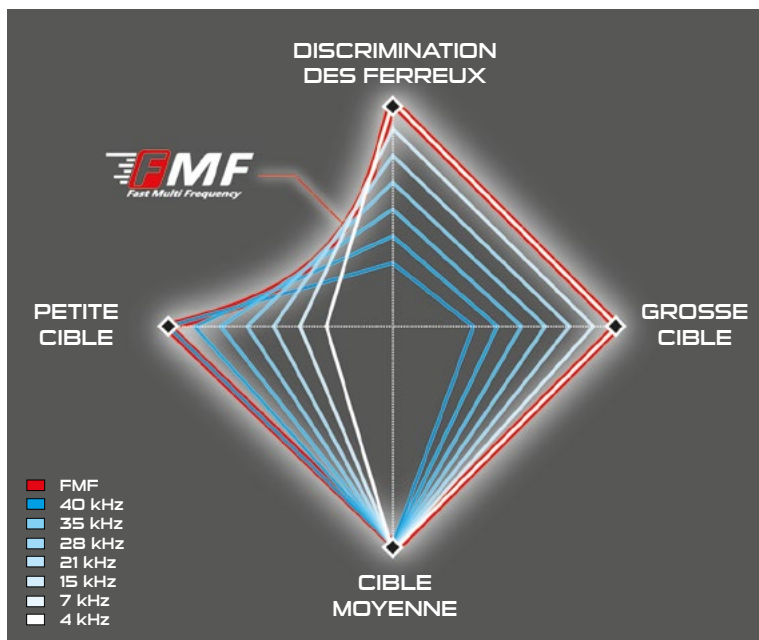

Programmes multifréquences FMF

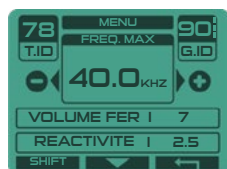

Pressez **-** ou **+** pour sélectionner une des 3 fréquences maximales.

Si vous percevez trop de parasites :

Pressez **SHIFT** puis décalez les fréquences avec **-** et **+** ou lancez plutôt une recherche automatique des fréquences les moins bruitées en pressant **SCAN** .

Programme mono-fréquence

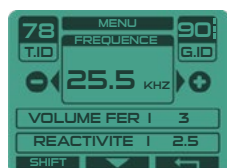

Pressez **-** ou **+** pour sélectionner une des 7 fréquences principales.

Si vous percevez trop de parasites :

Pressez **SHIFT** puis décalez la fréquence principale avec **-** et **+** ou lancez plutôt une recherche automatique de fréquence en pressant **SCAN** .

4 kHz

Recherche de grosses masses notamment ferreuses et non ferreuses. Amalgame de monnaies, ou monnaie de haute conductivité.

8 kHz

Usage général : monnaies et grosses masses, militaria, cibles de tailles moyennes et petites sur terrain peu minéralisé.

12 à 20 kHz

Usage général : petites monnaies, Monnaies de toutes tailles sur terrain minéralisé.

30 à 45 kHz

Petites monnaies de faible conductivité et monnaies très fines, pépites d'or sur terrain très minéralisé. Distingue plus facilement les coques (charbons) avec un indice précis (-25). Plus instable sur terrains humides, non magnétiques.

Volume Fer



Ajustez le volume sonore de la tonalité grave correspondant aux cibles de valeur inférieure au réglage de discrimination, qui correspondent en général aux ferreux.

0 = tonalité grave coupée 10 = niveau de la tonalité grave maximum

Vous pouvez également régler ce paramètre (volume du ton 1) dans le menu MULTI TONS accessible via la touche EXPERT des 2-3-4-5 tons et Full Tones.

Réactivité



Le **DEUS II** est un détecteur particulièrement rapide et sélectif ! La Réactivité est un paramètre essentiel qui vous permettra d'améliorer encore son comportement en termes de vitesse d'analyse, de sélectivité (pouvoir de séparation entre cibles) et de stabilité. Sur sol pollué ou minéralisé, la pénétration est réduite et la capacité d'un détecteur à repérer des cibles proches de ferreux aussi. Il vous faudra alors choisir un niveau de Réactivité élevé pour accélérer l'analyse des signaux. Au contraire, sur sol propre, vous réduirez la Réactivité et le balayage, afin d'être plus sensible aux cibles profondes.

Sur plage, les cibles étant le plus souvent distantes les unes des autres, les niveaux de Réactivité bas comme 0 ou 1 seront très performants. Mais si vous rencontrez des conditions difficiles, ex. plages polluées, composées de sables noirs magnétiques ou encore des plages à la salinité variable, alors augmentez la Réactivité à 2.5 ou 3, vous serez ainsi à la fois plus sélectif et plus stable, ce qui facilitera grandement votre interprétation des cibles.

Réglages conseillés :

0 à 1	Grosses masses et monnaies, sur terrain non pollué de ferreux.
2 à 2.5	Usage général, Sol peu pollué de ferreux.
3 à 5	Sol pollué de ferreux et/ou minéralisé.



Ex. Passage du disque sur un ferreux proche de la surface puis sur une cible de métal noble (bague).

R0 - R1

Absence de son



Avec un niveau de réactivité bas, le ferreux est perçu longtemps, si bien qu'il masque totalement la bague.

R2 - R3

Son bref



Un niveau moyen de réactivité permet de commencer à discerner la bague. Le signal audio indique partiellement la cible.

R4 - R5

Son intégral

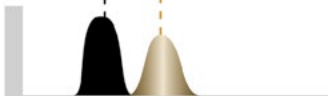

Un niveau haut de réactivité permet de différencier totalement la bague du ferreux. Le signal audio indique pleinement la cible.

Réactivité ...

En termes de performances pures, les portées de détection les plus importantes sont obtenues avec des niveaux bas de Réactivité. Malgré tout, vous trouverez plus de cibles et irez plus profond sur terrain minéralisé avec des niveaux moyens à hauts. Ne vous fiez donc pas uniquement aux performances dans l'air !

En fonction de la Réactivité, la durée du signal audio varie au passage d'une cible, la durée des craquements des ferreux aussi en proportion. Ne changez donc pas votre réglage en permanence, au risque de déstabiliser votre appréciation sonore entre bons et mauvais sons :

Réactivité basse (0 à 2) = Son long



Réactivité haute (2.5 à 5) = Son court



Réponse audio



La Réponse Audio vous permet de modifier la courbe sonore du rendu audio, afin par exemple, d'amplifier le volume sonore des cibles lointaines pour y être plus attentif. Cela procure une sensation de puissance. Malgré tout, cela n'amènera pas de profondeur supplémentaire, ce paramètre n'agissant que sur l'audio et la plage dynamique des sons.

0 = Réponse Audio faible

7 = Réponse Audio maximum

Sachez qu'en augmentant trop la Réponse Audio :

- Vous amplifiez aussi les petits faux signaux et limitez votre discernement.
- Vous compressez la dynamique et réduisez l'appréciation de la distance d'une cible.



L'indice de minéralisation du sol (mesuré en permanence à titre indicatif).

Votre réglage réel en cours d'effets de sol.

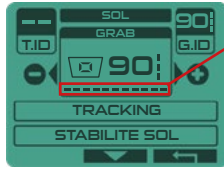

Force de la minéralisation. Plus elle est élevée plus le terrain est minéralisé. Pompez le disque au sol plusieurs fois pour l'évaluer avec plus de précision.

La minéralisation des sols peut affecter les performances des détecteurs, celle-ci peut être d'origine naturelle magnétique comme les oxydes de fer, les ferrites ou liées à d'anciens lieux d'occupation humaine. En bord de mer, suivant les régions, la minéralisation peut aller du grade magnétique (sables noirs) au grade conducteur électrique (eau salée).

Illustration de la zone sol sur les programmes continentaux :

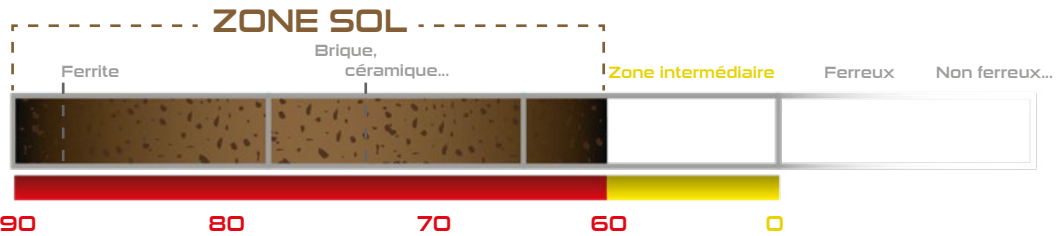

Pressez **SOL**

3 modes de réglage Sol sont disponibles : GRAB, MANUEL ou TRACKING. GRAB étant conseillé, car rapide et précis. (MANUEL n'est disponible que sur le programme DEUS MONO).

En entrant dans le menu Sol, le **DEUS II** passe en mode tous métaux contrairement au **DEUS I**. Ceci est pratique pour entendre le sol et son atténuation lors du réglage, mais cela vous permet aussi un raccourci rapide à tout moment vers le mode tous métaux pour nettoyer une zone ou encore appréhender un mélange de cibles ferreuses et non ferreuses par exemple.

Mode Grab

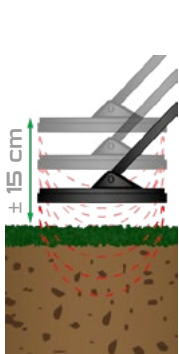

Depuis n'importe quel menu vous pouvez à tout moment calibrer l'effet de sol en maintenant la touche **90** pressée pendant que vous pompez le disque au sol, et ce jusqu'à ce que le signal audio du sol s'atténue et que la valeur se stabilise.

Attention un appui bref vous fera par contre rentrer dans la page Pinpoint.

Mode Manuel (uniquement dans prg DEUS MONO)

Relevez la valeur numérique affichée par l'indice de minéralisation lorsque vous pompez le disque au sol quelques secondes, puis ajustez manuellement les effets de sol avec **-** et **+** afin d'atteindre cette même valeur.

Le mode manuel n'est pas disponible dans les programmes multifréquences. En effet, il serait fastidieux de régler chaque fréquence indépendamment. Le mode Grab permet avantageusement de capturer la valeur sol de chaque fréquence simultanément.

Mode Tracking

Tracking est un mode automatique de correction du sol. Il interroge continuellement le terrain afin d'en déterminer la valeur moyenne. Ce mode peut être intéressant si la minéralisation du terrain est relativement homogène et change lentement. Sur des terrains où la minéralisation a été générée par d'anciens lieux d'habitats, ce mode ne convient pas en raison de la disparité des effets de sol. En effet, sur un même balayage peuvent se succéder un nombre d'événements sol trop variés, si bien qu'une valeur moyenne ne sera pas probante. Préférez donc le plus souvent le mode GRAB.

Sol Magnétique (uniquement dans prg DIVING / BEACH / BEACH SENS)



Choisissez **ACCEPT** ou **REJET**.

En présence de sable noir magnétique, les cibles profondes peuvent être masquées car leur valeur flirte avec les valeurs du sol. Le réglage Sol magnétique vous permet d'accepter les sonorités médium amenées par le sol, les ferrites, les météorites ainsi que par les cibles lointaines habituellement masquées.

REJET : Les sables noirs, ferrites et météorites sont rejetés, c'est le mode activé par défaut et le plus stable.

ACCEPT : Les sables noirs, ferrites, météorites et les bonnes cibles profondes sont acceptés avec une sonorité médium.

STABILITÉ SOL (uniquement dans les programmes continentaux)



Ce paramètre réglable de 1 à 3 permet de définir le niveau d'instabilité au sol que vous souhaitez tolérer.

1 = Niveau le plus instable

3 = Niveau le plus stable

- **NIVEAU 1** : La zone au-dessus de la valeur sol capturée (GRAB) est acceptée, ex. si vous réglez le SOL à 75 par grabbing, alors tous les sols ayant une valeur supérieure à 75 sonneront, comme les briques (~ 78) ou encore les ferrites et chocs du disque (~ 88). Ce niveau est réservé aux experts afin d'exploiter les signaux les plus profonds masqués par la minéralisation des sols difficiles.

Notez que sur la plupart des détecteurs, cette zone est souvent masquée et ne peut jamais être activée.

- **NIVEAU 2** : La zone au-dessus de la valeur de réglage du Sol est rejetée, mais une analyse multi-fréquentielle est mise en œuvre pour signaler certaines cibles au travers des sols minéralisés.

- **NIVEAU 3** : Plus stable aux chocs du disque sur sol non minéralisé que le niveau 2.

Le prg 7 DEUS MONO n'a pas le menu Stabilité Sol, il est figé en NIVEAU 1. Comme le DEUS I, il sonne par défaut sur les sols ayant une valeur supérieure à celle de votre réglage. Ajustez-le à 90 si vous cherchez la stabilité.

Même si vous choisissez les modes 2 ou 3, où les sols supérieurs à la valeur de réglage ne sonnent pas, il est malgré tout utile de régler les effets de sol par Grabbing afin d'améliorer certains paramètres et réglages internes au DEUS II, comme la fiabilité de l'affichage.

Particularité des programmes N°8 Gold Field et N°9 Relic

Les cibles profondément enfouies peuvent prendre des valeurs proches du sol ambiant, si bien qu'elles sont le plus souvent rejetées comme du sol. Afin de vous permettre d'aller plus profond dans des conditions de recherche d'or natif sur terrain minéralisé ou pour la recherche de masses importantes en profondeur, les programmes Gold Field et Relic ne rejettent que le sol ambiant sur lequel vous-vous serez précisément réglé par Grabbing. La compensation du sol est donc primordiale sur ces 2 programmes. Des variations de sol ponctuelles ainsi que de larges pierres minéralisées ayant une valeur différente du sol ambiant pourront faire réagir l'appareil, réservez-les donc à des recherches spécifiques.

Pinpoint localisation

Le mode PINPOINT permet la détection sans mouvement du disque, c'est une aide à la localisation et au suivi des cibles, à la recherche de conduites métalliques ou encore à la découverte de caches à l'intérieur des habitations ou des caves.



Accède à la page PINPOINT puis recalibre le seuil de détection à chaque appui bref (Re-Tune manuel).

AUTO-TUNE ON/OFF : Choisissez un recalage du seuil de détection en mode Automatique ou en mode Manuel :

A.T ON : Le seuil audio de détection se calibre automatiquement à l'environnement métallique ou au sol. A chaque balayage sur la cible, le seuil diminue proportionnellement au niveau de la cible afin de réduire sa zone de détection et ainsi mieux la localiser au passage suivant.

Au contraire si vous restez éloigné de la cible quelques secondes le seuil va ré-augmenter progressivement jusqu'au prochain passage sur la cible.

A.T OFF (mode par défaut) : Le seuil audio de détection se re-calibre manuellement par un appui bref sur la touche  (Re-Tune manuel).

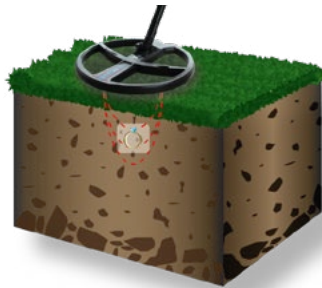

Positionnez votre disque à distance de la cible hors de la zone de détection, puis pressez  pour calibrer le seuil.

Allez sur la cible pour la localiser. Le signal le plus fort et aigu indique la position de la cible au centre du disque.

Pour réduire la zone de détection et mieux localiser. Positionnez le disque sur le bord de la cible, là où elle commence à sonner puis pressez  pour re-calibrer le seuil et supprimer le signal de la cible, re-localisez alors la cible comme indiqué en 1.

L'une des multiples innovations du **DEUS II** concerne le traitement audio. Dorénavant vous pouvez modifier le volume, régler un égaliseur pour ajuster la qualité audio à votre oreille et à votre casque ainsi que choisir le type de son que vous souhaitez pour vos sessions de détection au sein d'une bibliothèque sonore.

Sortie Audio



Pressez **OPTION** > **AUDIO**.

Sélectionnez la sortie audio et le volume que vous souhaitez avec **→**.

CASQUES SANS FIL - HAUT-PARLEUR - CASQUE BH-01 - CASQUE FILAIRE

Modifiez le volume avec **-** et **+**.

Le volume des casques sans fil se pilote par la télécommande ou par les touches **+** et **-** des casques.

Sachez que vous pouvez utiliser en même temps les sorties audios suivantes :

- casque sans fil + haut-parleur
- casque sans fil + casque filaire
- casque sans fil + casque BH-01

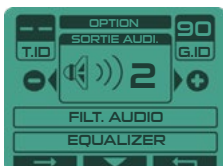

L'autonomie de la télécommande est de 30h sur la sortie casque sans fil, mais elle chute à 15h avec Haut parleur ou casque BH-01 actif, même au niveau 1. Veillez donc à n'activer que les sorties utilisées pour augmenter l'autonomie.

Depuis la page d'accueil, ajustez le Volume, la Sortie Audio et l'Equalizer en pressant 2 secondes **-** ou **+**.

Pour modifier le volume du casque sans fil depuis la télécommande ou encore entendre le bip des touches de la télécommande dans le casque, il faut obligatoirement qu'un disque soit appairé.

Filtre Audio



Ce filtre nettoie l'audio et rend les sons plus doux, lissés et moins crachotants particulièrement en limite de profondeur où vous gagnerez quelques centimètres de performance.

Sur la plage ou sur terrain propre: des niveaux élevés de 2 à 5 sont intéressants.
En milieu pollué de ferreux: des niveaux bas de 0 à 2 conservent suffisamment de nuances sur les craquements de ferreux afin de mieux les reconnaître.

A 0: ce filtre audio est désactivé.

Equalizer

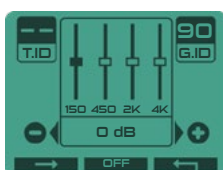

Au-delà d'un simple réglage audio grave/aigu, l'Equalizer permet de corriger l'acoustique des casques sur 4 bandes afin de l'adapter à vos préférences auditives. Vous pouvez ainsi régler les graves autour de 150Hz, les bas médiums autour de 450Hz, les hauts médiums autour de 2000Hz et les aigus autour de 4000Hz.

- Pressez **OPTION** > **AUDIO** > **EQUALIZER** > **SELECT**.
- Choisissez la bande audio que vous voulez modifier avec **→**, augmentez ou diminuez le niveau.
- **ON/OFF** permet de comparer rapidement votre réglage en coupant l'Equalizer.

Un Equalizer est réglable indépendamment sur chaque sortie :



WS6
WSA II / XL



BH-01



FX-03

Type audio



Le **DEUS II** vous offre un grand choix de sonorités et d'univers sonores. Des timbres audio totalement différents vous permettront d'exprimer les cibles en fonction de votre type de recherche et du milieu dans lequel vous évoluez. Ex. certains types audio conviendront mieux à des terrains difficiles et pollués en adoucissant les faibles signaux en provenance de parasites, d'autres permettront un meilleur discernement de la distance à la cible grâce à une échelle dynamique évoluée mélangeant différents sons en fonction de la distance.

Le **DEUS II** étant évolutif, référez-vous au manuel en ligne pour les dernières améliorations, les types audio peuvent avoir évolués depuis l'impression de ce manuel.

PWM

PWM est le son XP historique tel que vous avez pu le connaître sur le **DEUS I** ou encore sur la gamme filaire. Il est dynamique et informatif par sa richesse harmonique variant en fonction de l'amplitude du signal et donc de la distance à la cible.

SQUARE

Le son Square possède un contenu harmonique moins riche, plus doux et fixe, c'est à dire que les harmoniques ne varient pas en fonction de l'amplitude du signal, seul son volume change en rapport de la distance à la cible.

HIGH SQUARE

Ce type audio possède un contenu harmonique plus riche et plus clair que le Type Audio SQUARE surtout sur les cibles lointaines qui apparaîtront mieux identifiables. En Pitch les cibles fortes proches du disque seront moins aiguës et adoucies par rapport au SQUARE.

OPTION / CONFIGURATION

Ajustez les paramètres techniques généraux de la télécommande.

Pressez **OPTION** choisissez **CONFIGURATION** puis **SELECT** .

Affichage

Durée éclairage



OFF - 3s - 10s - 60s - 120s - ON

Vous pouvez laisser le rétro éclairage permanent (ON), cette fonction ne consomme que peu d'énergie (-10%).

Contraste

Pour une meilleure lecture dans toutes conditions d'éclairage, il vous est possible d'ajuster le contraste d'affichage.

Luminosité

Ajustez l'intensité lumineuse de l'écran.

Mode plongée



Lors de plongées à plus de 6 mètres la pression de l'eau peut comprimer les touches de votre télécommande. Activez ce mode pour verrouiller le clavier en mode plongée dès que vous atteindrez environ 6 à 8 mètres. Vous serez ainsi assuré qu'aucun appui sur une touche ne dérèglera votre programme en profondeur. Pour désactiver ce mode pressez successivement la touche de gauche, la centrale puis celle de droite (comme suggéré sur l'écran).

Référez-vous au chapitre Plongée & Étanchéité pour plus d'informations.

Langue



Choisissez la langue de votre choix.

Heure



Ajustez l'heure affichée sur l'écran principal.

Profil

Choisissez l'écran principal par défaut pour chaque programme :

Ecran standard



Affichage standard multi-informations, avec l'indice des cibles en gros + le graphe F/NF (ferreux/non ferreux) indiquant aussi la force de la cible pour une appréciation de la profondeur.

Ecran X - Y



Affichage des signatures des cibles telles qu'elles sont représentées sur un oscilloscope en mode X/Y. Ceci peut apporter une aide dans la discrimination visuelle des cibles. Par exemple pour la reconnaissance de cibles n'ayant pas une signature précise mais tournante comme certains ferreux ou capsules ferreuses.

Alternance programme / niveau batterie, heure

Indice de la cible
Zone d'affichage des cibles ferreuses
Zone d'affichage des cibles non ferreuses

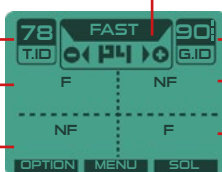

Valeur sol mesurée
Zone d'affichage des cibles non ferreuses
Zone d'affichage des cibles ferreuses

Exemples de cibles en affichage XY :



Non ferreux
Ex. Monnaie



Non ferreux
Ex. Aluminium



Ferreux
bien discriminé

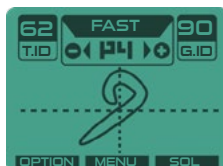

Exemple de cibles ferreuses : capsule de bière, ferreux difficiles à discriminer

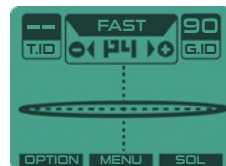

Effets de sol / Ferrite/Céramique

Zoom X - Y



Dans **OPTION** > **CONFIGURATION** > **PROFIL XY** > **ZOOM**.

La résolution d'affichage de la trace XY est réglable sur 10 niveaux par la fonction Zoom.

Ajustez le zoom à l'aide de **-** et **+**.

Plein écran



Affichage de l'indice des cibles en plein écran avec le graphe F/NF. Accessible via le menu ou directement via le raccourci clavier depuis l'écran principal :

Pressez 2 secondes les touches



Fer T.ID



Cette fonction affiche ou non l'ID des ferreux (en dessous du réglage de discrimination), par exemple, lorsque FE T.ID est réglé sur OFF, Le **DEUS II** ne vous affiche que les ID au-dessus du réglage de discrimination même si vous gardez du Volume Fer.

GO TERRAIN



Grâce à l'application XP GO TERRAIN pour smartphone recevez en temps réel des données en provenance de votre détecteur XP sans fil sur la nature des cibles. Cartographiez une zone détectée grâce au GPS de votre smartphone et affichez toutes les cibles détectées le long de vos parcours. Partagez vos parcours et trouvailles avec vos proches.

AUTO : Active la transmission automatique d'informations vers les smartphones sur la nature des cibles en temps réel.

PUSH : Active la transmission manuelle d'informations sur la nature des cibles en temps réel vers les smartphones (Appui long sur touche Menu lors d'affichage de cible à l'écran).

L'XTREM HUNTER fonctionne uniquement en mode PUSH et envoie une valeur fixe (99) à l'application pour marquer votre position.

Plus d'informations sur notre site : www.xpmetaldetectors.com

Fréquence Scan



Cette fonction lance une recherche automatique de la fréquence de détection la moins parasitée à chaque changement de programme ou chaque changement de fréquence dans le programme MONO. Le scan de fréquence automatique est particulièrement rapide sur le **DEUS II**, cependant il ralentira de 2 secondes votre navigation lors de changement de programme.

Mise à jour

Des mises à jour logicielles sont possibles grâce à une connexion à internet via l'interface USB. Toutes les informations sont disponibles sur notre site internet www.xpmetaldetectors.com.

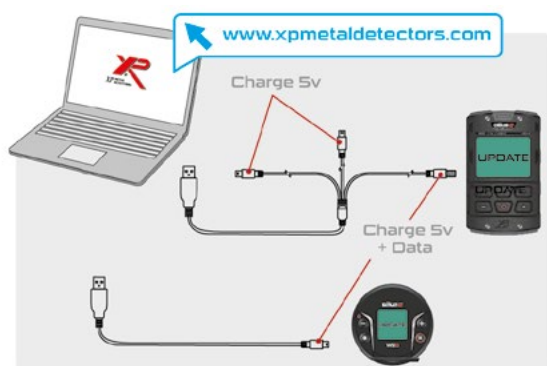
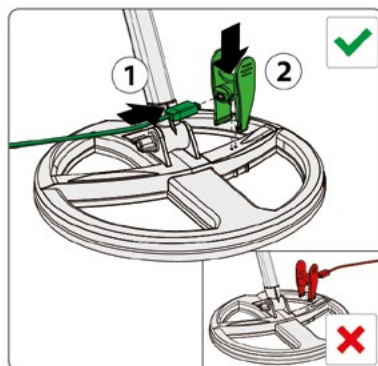

- Pour la mise à jour de la télécommande utilisez bien le connecteur rond (data) du câble à 3 sorties.
- Les casques sans fils du **DEUS II** se mettent à jour par liaison filaire uniquement grâce au câble court à simple sortie USB (data).

Infos

Informations relatives à la télécommande, le modèle et les certifications.

Programmes



Vous pouvez modifier à souhait les 12 programmes usine (de 1 à 12) afin de créer 12 programmes utilisateurs supplémentaires de 13 à 24.

Les 12 programmes d'usine de référence reprendront leurs valeurs d'origine à chaque démarrage de la télécommande.

Sauvegardez ou modifiez le nom d'un programme



Modifier les réglages du programme de votre choix puis sauvegardez avec **OPTION** > **PROGRAMME** > **SAUVEGARDE** > Sélectionnez un emplacement libre avec **▼** puis **SELECT** > entrez le nom du nouveau programme et **VALID**.

Pour modifier le nom d'un programme :

OPTION > **PROGRAMME** > **SAISIR LE NOM** > **SELECT** > modifier le nom puis **VALID**.

Supprimez un programme



Depuis l'accueil sélectionnez le programme à supprimer (de 13 à 24) avec **-** ou **+** ; puis **OPTION** > **PROGRAMME** > **EFFACER** > **SELECT** > **OUI**.

Appairage

Faites le choix de l'accessoire (disque, casque, MI-6) avec **+** ou **-**, puis pressez **SELECT**.

Appairez un nouveau disque



Choisissez dans la liste un disque déjà appairé avec **▼** et pressez **←** pour l'utiliser.

Ou bien appairez un nouveau disque :

Pressez **OPTION** choisissez **APPAIRER** avec **▼** puis le disque avec **-** et **+** et pressez **SELECT**.

Appairage automatique (conseillé) :

- Allez sur l'emplacement vide (-----) avec **▼** et pressez **EDIT**.
- Mettez le disque en charge en connectant sa pince de charge, le disque envoie alors son numéro à la télécommande automatiquement.
- Le numéro du disque s'affiche, il est alors appairé et s'allume.

Appairage manuel :

- Allez sur l'emplacement vide (-----) et pressez **EDIT**.
- Avec **-** et **+** choisissez le caractère et pressez **→** pour passer au suivant.
- Au 6ème caractère pressez **VALID**.

La télécommande ajoute alors le disque à sa liste, celui-ci s'allume par des flashes successifs puis clignote chaque seconde, le disque précédent passe alors en veille et ne clignote plus que toutes les 4 secondes.



Supprimez un disque de la liste

Choisir le disque à effacer puis **EDIT** . Effacez les caractères avec **←** puis saisir 6 zéros «000000». Pressez **VALID** et confirmez la suppression avec **OUI** .

Appairez un casque sans fil XP

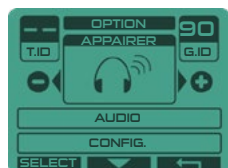

AUTOMATIQUE : Si aucun casque sans fil n'est appairé, lors du démarrage de la télécommande choisissez le logo casque sans fil, la télécommande vous invitera à l'appairer en pressant 8 secondes la touche **⊖** du casque.

MANUEL : Pressez **OPTION** > **APPAIRER** , avec **-** ou **+** choisissez le casque puis pressez **SELECT** , allumez le casque en maintenant pressée 8 secondes la touche **⊖** .

Si un casque est déjà appairé vous ne pourrez pas en appairer un 2eme ; dans ce cas il faudra au préalable désappairer le 1er casque de la télécommande.

Désappairez un casque sans fil XP



Pressez **OPTION** > **APPAIRER** , avec **-** ou **+** choisissez le casque, puis **SELECT** > **DESAPPAIRER** > **SELECT** > **OUI** .

Démarrage casque sans fil XP



Auto : le Casque sans fil appairé à la télécommande s'allume et s'éteint automatiquement.

Manu: le Casque sans fil appairé à la télécommande s'allume manuellement avec **⊖** et s'éteint automatiquement.

Appairez la télécommande au Pinpointer MI-6



Pressez **OPTION** puis **APPAIRER** avec **▼** . Choisissez Pinpointer avec **+** et **SELECT** .

Allumez le MI-6 tout en maintenant son bouton pressé pendant 8 secondes. Vous verrez le numéro de série de votre pinpointer s'afficher sur la télécommande. Allumez ensuite le MI-6 pour qu'il fonctionne avec le **DEUS II** et son casque sans fil.

A l'appairage, le MI-6 passe automatiquement sur son programme 7 destiné à fonctionner uniquement en liaison avec le détecteur et son casque. Dans ce programme le MI-6 ne génèrera donc aucun son ni vibration (voir manuel du MI-6)

Désappairez la télécommande au Pinpointer MI-6



OPTION > **APPAIRER** , logo Pinpointer choisissez **DESAPPAIRER** puis **SELECT** et enfin **OUI** .

Pour réutiliser le MI-6 en autonome sans le **DEUS II** , choisissez un programme de 1 à 6 sur le MI-6. Rappel : Pour changer de programme sur le MI-6 pressez 5 secondes le bouton, une mélodie indique alors que vous entrez dans «choix programme», pressez autant de fois que le N° de programme désiré (ex. 3 fois pour le prg 3).

WS6



Manuel complet du WS6 sur www.xpmetaldetectors.com

Le WS6 n'est pas qu'un simple casque audio sans fil. Sans la télécommande il peut piloter seul le disque pour une configuration ultra ergonomique et légère. L'oreillette se déclipse pour se positionner sur la canne afin de profiter de son écran de commande, de l'affichage des cibles et de tous les réglages. Son complément idéal devient alors le casque sans fil WSA II ou WSAII XL.

WS6 - 3 Configurations



WS6 ESCLAVE
(965g avec disque de 22cm)

La télécommande est maître et pilote le disque, les fonctions et réglages.

Note: Le WS6 peut être remplacé par les casques WSAII / WSA II XL/BH-01/ FX03.



WS6 MASTER
(+ casque sans fil)

WS6 Maître
(810g en main avec disque de 22cm)

Le WS6 pilote le disque, ajuste tous les paramètres et affiche les cibles.
- Performances identiques.
- Ecran graphique très détaillé.
- Connectez au WS6 les casques WSA II / WSAII-XL/ Filaire / un autre WS6



WS6 MASTER
(casque WS6 seul)

WS6 Maître clippé au backphone XP
(750g en main avec disque 22 cm)

Le WS6 pilote le disque, ajuste tous les paramètres et affiche les cibles...
- Performances identiques.
- Écran graphique très détaillé.

WS6 ESCLAVE

Lorsque le WS6 est esclave seul le volume est réglable, ajustez-le avec **-** et **+**.
Pour l'appairer à la télécommande lors du premier usage, référez-vous au chapitre « Appairer un casque ».

WS6 MASTER

Pour passer le WS6 d'esclave à maître il est nécessaire de le démarrer lorsque la télécommande est éteinte. Il fonctionnera alors avec le disque sur lequel vous l'aurez appairé. N'oubliez pas d'appairer le WS6 à un disque la première fois **OPTION > APPAIRER DISQUE** (voir manuel du WS6 en ligne).

- Alterne niveau de charge disque et WS6
- Nom et numéro de programme (changez avec +)
- Décréméntation des programmes et des valeurs
- Appui long depuis l'écran principal : RACCOURCI FRÉQUENCE SCAN
- OPTIONS : Volume / Config...
- Appui long dans Option: mode EXPERT
- Appui long depuis l'écran principal : MODE GRAB
- Dans Menu : retour en arrière
- Indique la liaison avec le disque

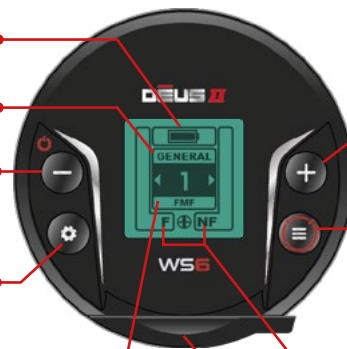

- **-** Allumage manuel
- **-** et **+** Extinction manuelle
- **+** et **≡** T.ID plein écran
- Incréméntation des programmes et des valeurs
appui long => GO TERRAIN PUSH
- MENU : DISCRI / SENS / ...
- Appui long depuis menus : Mode EXPERT
- Appui long depuis l'écran principal: MODE PINPOINT
- Depuis Option : retour en arrière
- Graphe F/NF (ferreux/non ferreux) et force de la cible
- USB mini B pour charge et mise à jour

Les programmes de la télécommande sont distincts des programmes internes au WS6. Lors d'usage autonome du WS6 en master (sans télécommande), le WS6 retrouve ses programmes utilisateurs d'origine, c'est à dire que les programmes de la télécommande ne sont jamais transférés au WS6.

Menus du casque



Défilez les menus avec (Discri, Sensibilité, Fréquences, Volume fer, Réactivité, Sol)
Ajustez les valeurs avec et .

Accédez aux modes EXPERT par un appui long sur depuis les différents menus le proposant. Vous accédez à : Grab, Scan, modes Multi-tons, B.Caps, Notch, Silencieux...
Puis faites retour avec .

Options du casque

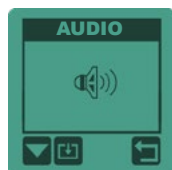

Défilez les options avec (Volume, Type audio, Configuration, Programmes, Appairages).
Ajustez avec et .

Accédez aux modes EXPERT par un appui long sur depuis les options le proposant, vous accédez à : Sauvegarde Programme, Equalizer, Mise à jour, Contraste, Go Terrain.
Puis faites retour avec .

WSA II et WSA II - XL



WSA II
Pliable et léger



WSA II XL
Pliable et isolant

Les WSA II et WSA II XL sont des casques récepteurs sans fil sophistiqués. Fabriqués en France par XP spécialement pour nos détecteurs, ils fonctionnent avec la télécommande du **DEUS II** ou encore avec le WS6 Master, c'est à dire lorsque le WS6 est utilisé comme commande.

- Une fois appairés avec la télécommande ou le WS6 Master, ils s'allument et s'éteignent automatiquement (En manuel pressez - pour allumer et + pour éteindre le casque). Si aucune connexion n'est détectée, le casque s'éteint au bout de 5 minutes.
- Leur volume est réglable soit depuis la télécommande (ou le WS6 Master), soit directement par leurs touches + -.
- Ils intègrent aussi un traitement d'égalisation audio 4 bandes, toujours réglables depuis la télécommande (ou le WS6 Master), afin de les adapter à votre audition (cf. Audio).

Niveau batterie :

Pendant la charge, La diode du casque s'allume. A la fin de la charge, la diode alterne 4 secondes allumée et 4 secondes éteinte.

Après les clignotements rapides d'allumage, le casque indique son niveau batterie par 1 à 3 longs flashes successifs suivant l'état de sa batterie :



Les oreillettes WSA II et WS6 se déclinent pour charger l'arceau (backphone) mais surtout afin de leur connecter le clip jack et/ou d'insérer le WS6 dans le Support Canne ou le Bracelet (Cf. page Accessoires).

XP vous présente le premier casque à conduction osseuse conçu pour la détection de métaux, le **BH-01**. Fabriqué en France par XP, il est étanche IP68 - 20m pour vous permettre de plonger avec votre **DEUS II**.



BH-01

Pourquoi un casque à conduction osseuse ?

L'oreille se remplissant d'eau, l'audition est souvent dégradée sous l'eau avec les casques étanches ordinaires. Le **BH-01** se positionne devant les oreilles sur l'os des pommettes et transmet le son à l'oreille interne directement par le biais de vibrations appliquées aux os, sans solliciter les tympans. Vos oreilles sont donc libres. Dans des eaux troubles ou bruyantes, vous pourrez avantageusement plonger avec des bouchons d'oreilles pour éviter une infection ou simplement pour mieux vous isoler des bruits.

Vous entendrez ainsi parfaitement le son par conduction osseuse tout en protégeant vos oreilles. Il vous est aussi possible d'utiliser ce casque sur terre avec le privilège de pouvoir écouter votre environnement ou à l'opposé de vous isoler d'environnements bruyants à l'aide toujours de bouchons d'oreille.

Attention : Utilisez uniquement des bouchons d'oreille spéciaux adaptés à la plongée et permettant l'équilibrage des pressions. N'utilisez jamais des bouchons standards dangereux pour le conduit auditif en plongée.



Le BH-01 permet en outre aux malentendants de ressentir les vibrations générées par les cibles vers la cochlée, ou simplement les vibrations en fonction du type d'altération du système auditif. Un ajustement des fréquences audio vers les basses fréquences (100 à 300hz) pourra en fonction du trouble, améliorer encore la perception.

TYPE AUDIO : Seul le mode SQUARE est actif avec le BH-01.

Positionnement du BH-01

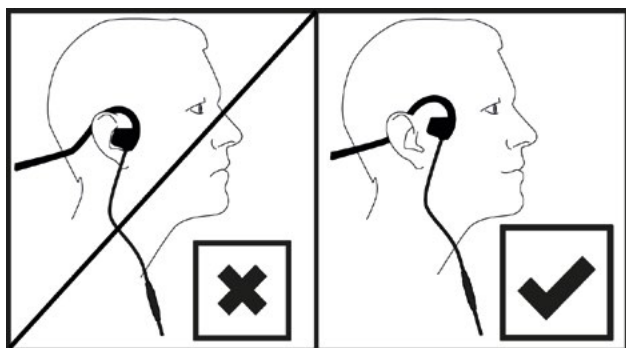

>100 dB !

Attention, ce casque à conduction osseuse n'est pas destiné à être positionné sur les oreilles mais à l'avant de celles-ci, sur les pommettes comme indiqué ci-contre.

Positionné sur les oreilles ce casque peut endommager sérieusement votre audition à fort niveau. Afin de limiter le risque, la télécommande force le volume à 5 à chaque démarrage.

Rangement et nettoyage BH-01



Le BH-01 est fournis avec un support de rangement à conserver. Il permet au casque de garder sa forme pour bien se plaquer à vos pommettes et ainsi mieux transmettre le son. Ceci permet aussi d'éviter un contact saillant et anguleux avec vos pommettes.



Après utilisation dans l'eau salée, **protégez la connectique** en revissant le capuchon étanche. En cas d'intrusion d'eau salée ou de sable dans la connectique, **rincez abondamment à l'eau claire** puis séchez-le avant de refermer le bouchon pour le stocker. Faites de même en cas d'intrusion d'eau salée ou de sable dans l'embase femelle de la télécommande.





Le Pinpointer MI-6 radio connecté permet la transmission de son signal audio, ainsi que les réglages et l'affichage de fonctions étendues vers le DEUS II (référez vous aussi au manuel du MI-6).

Affichage des fonctions MI-6

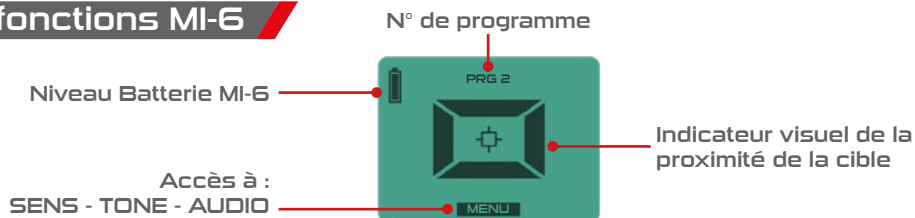

Sensibilité



La sensibilité du MI-6 est modifiable sur 50 niveaux via la télécommande. Pressez **-** **+** pour augmenter ou baisser la sensibilité du MI-6.

RETUNE : Régulièrement, re-calibrez le seuil du MI-6 en pressant son bouton très brièvement tout en l'éloignant de toute source métallique.



Améliorez la localisation et réduisez la sensibilité à la volée: Re-calibrez à proximité de l'objet quand il sonne, vous réduirez automatiquement la zone de détection et localiserez bien mieux. Retrouvez la pleine sensibilité en pressant brièvement loin de métal. Sur sol minéralisé, re-calibrez-le au contact du sol.

Tonalité



Modifiez la tonalité audio grave/aigu du mode PULSE de 100 à 1582 Hz.

Pressez **-** ou **+** pour ajuster la tonalité.

Audio PITCH / Audio PULSE



Audio PITCH : Le son varie en tonalité et en intensité, c'est le mode par défaut, il offre une plus grande facilité de localisation.

Audio PULSE : Sonorité plus forte, destinée aux environnements bruyants. Localisation moins aisée qu'en mode PITCH. Performances identiques au mode PITCH.

Pressez **-** ou **+** pour basculer d'un mode à l'autre.

Programmes & Sauvegarde

A partir d'un des 3 programmes d'usine présents dans la télécommande pour le MI-6, vous pouvez créer 1 programme utilisateur supplémentaire en programme 4.

Choisissez le programme que vous souhaitez modifier en pressant **-** ou **+**.

Entrez dans les réglages en pressant **MENU**, sauvegardez vos réglages en pressant **SAVE**.

Les 4 programmes de la télécommande pour le MI-6 sont distincts des programmes internes au pinpointer. Lors d'usage autonome (désappairé) le MI-6 retrouvera donc toujours ses programmes d'usine internes.

Retrouver son MI-6 perdu

Dans Option, Appairer Pinpointer, Select, choisissez **RETROUVER** en pressant **SELECT**.

Le pinpointer se mettra à sonner et clignoter à distance dans un rayon de 25 mètres, même éteint et même après plusieurs semaines !

Autonomie

TÉLÉCOMMANDE	Sortie Audio sur casque sans fil	Sortie Audio HP ou BH-01 actif (>0)
AUTONOMIE	30 h	15 h
CASQUE WS6		
AUTONOMIE	14 h	-
WSA II / WSA II XL		
AUTONOMIE	17 h	-
DISQUE EN MULTI	Prg 1, 2, 3, 4, 5, 7, 8, 9, 11, 12	Prg 6 DEEP HC / Prg 10 DIVING
AUTONOMIE	12 h	8 h
DISQUE EN P7 (MONO)	Selon la fréquence	
AUTONOMIE	⌚ 10 à 20 h	

L'autonomie de la télécommande est de 30h sur la sortie casque sans fil, mais elle chute à 15h avec le Haut parleur ou le casque BH-01 actif, même au niveau 1.

Dèus II est régulé, il n'y a pas de perte de performance lors de la baisse du niveau batterie.

Temps de charge : ~3 Heures

Les batteries LiPo (Lithium polymère) n'ont pas d'effet mémoire si bien que vous pouvez les recharger à tout moment sans attendre une décharge complète.

Clignotement de la LED du disque et significations

- Disque en charge : LED permanente
- Disque chargé : LED 4 secondes ON puis 4 secondes OFF de façon cyclique.
- Allumage : Flashes rapides suivis de 3 à 1 flash longs en fonction du niveau batterie*.
- En fonctionnement : 1 flash par seconde
- En veille : 1 flash toutes les 4 secondes
- En veille profonde fortement déchargée: 1 flash toutes les 30 secondes
- Extinction : de 3 à 1 Flash longs en fonction du niveau batterie*
- À l'allumage du pinpointer MI-6 : la LED du disque clignote rapidement.

*  = 100%   = 60%   = 30% 



Pour éteindre la LED du disque et du casque sans fil pendant l'usage: Dans OPTION > Appairer DISQUE, sélectionnez le disque de votre choix comme ci-contre et appuyez 4 secondes sur la touche . A l'extinction, ce mode se désactive et les LED re-fonctionneront normalement.

Charge

Le disque, la télécommande et le casque sont alimentés par une batterie Lithium (LiPo). Veuillez utiliser le bloc secteur fourni qui permet à l'aide du câble à 3 sorties de charger simultanément les 3 éléments.



Le DEUS II peut se charger par tout bloc secteur USB 5V / 1A minimum ainsi que par les chargeurs de secours (power banks) pour smartphone. Attention aux contrefaçons, utilisez toujours un modèle certifié de marque réputée, comportant les symboles de certification suivants :



Dans aucun cas XPLOER (XP METAL DETECTORS) ne peut être tenu responsable des dommages ou des pertes engendrés par l'usage d'un chargeur défectueux ou ne respectant pas les standards de certification en vigueur.

- Raccordez la prise USB à l'alimentation.
- Raccordez le connecteur rond à la télécommande, et les 2 USB mini B au casque et à la pince de charge.

La charge du disque se fait à l'aide de la pince fournie, connectez-la suivant les nervures du protège disque afin de respecter le bon sens de branchement et éviter une inversion. La sortie de la pince doit être orientée vers le centre du disque comme indiqué ci-dessous.

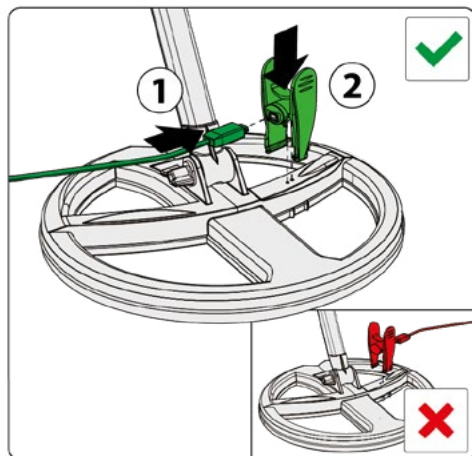

Durée de vie des batteries Lithium Polymère (LIPO)

Une batterie LIPO bien entretenue peut tenir 10 ans sur votre détecteur XP !

Les batteries Lithium Polymère (LIPO), sont faites pour supporter des centaines de charges engendrant ainsi des économies de piles significatives. A titre d'exemple une durée de vie de 10 ans est envisageable dans le cadre d'une utilisation hebdomadaire si elles sont correctement utilisées.

La durée de vie des batteries est entre vos mains !

Pour prolonger la durée de vie de vos batteries au delà de 5 ans, ne les stockez pas soit déchargées soit pleinement chargées pour une longue période. Conservez-les à mi-charge entre 40 et 80%. Si vous n'utilisez pas votre détecteur pendant plusieurs mois, vérifiez-le tous les 2 mois en faisant un cycle de décharge puis recharge à 40-80 %.

Remplacement batterie

La batterie des casques sans fil (ref batterie : GMB452230 - ref XP : D088WS-WTUBE) et de la télécommande (ref batterie: GMB721945 - ref XP : D088M-WTUBE) est facilement remplaçable, dévissez le capot arrière/inférieur du casque ou de la télécommande / Démontez la grille et le Haut parleur (télécommande) / Déclipez la batterie / changez-la / puis revissez le capot en prenant soin des joints.

⚠ Il est fortement conseillé de passer par un revendeur agréé pour le remplacement des batteries du détecteur. Toute panne ou défaut d'étanchéité engendré par le changement de la batterie ou l'ouverture du boîtier n'étant pas couvert par la garantie.

REPLACEMENT BATTERIE (ref batterie : GMB721945 - ref XP : D088M-WTUBE): La batterie du disque de détection est quant à elle scellée pour des raisons d'étanchéité. Son remplacement nécessite le retour à nos services ou auprès d'un distributeur XP.

- Retirez le protège disque. A l'aide d'un cutter découpez le capot de la batterie en suivant la rainure intérieure, le capot batterie est celui avec le pictogramme de batterie ⚠.
- Débranchez la batterie HS et enlevez la. Les batteries Lithium doivent être recyclées de manière appropriée ou retournées à votre vendeur.
- Reconnectez la nouvelle batterie et injectez le silicone de la seringue sur le connecteur blanc de la batterie.
- Apposez la colle du kit sur le pourtour du compartiment et insérez l'ensemble batterie/capot et collez le. Maintenez le capot à l'aide de la pince.
- Retourner le disque et le mettre bien à l'horizontale pour que le silicone liquide vienne parfaire l'étanchéité, laissez sécher pendant 24 h.
- Enfin ébavurez la colle en excès et repositionnez le protège disque.

Une vidéo explicative du remplacement de la batterie est accessible sur le site internet XP. Les batteries sont garanties 2 ans pièces et main d'œuvre.

Précautions de sécurité

Température ambiante permise durant la charge : De 0°C à + 40°C Maximum.
Température de stockage conseillée : 25°C.

Les batteries :

- Les batteries sont équipées de systèmes de protection internes les protégeant des surcharges et décharges profondes. Il ne faut pas intervenir sur les batteries ou les mettre en court-circuit, cela pourrait être dangereux et détruirait les circuits de protection, risque d'explosion, de fumée et d'incendie.
- Ne laissez pas les batteries en charge inutilement et par précaution débranchez le bloc secteur après un cycle de charge de plus de 3H.
- Si vous remarquez une perforation, une odeur ou quelque chose d'anormal retournez la batterie au vendeur dans un sac plastique étanche, ne tentez pas alors de la recharger au risque de provoquer échauffement, explosion ou incendie.
- Ne jetez pas la batterie lithium aux ordures, déposez-la dans un point de collecte spécifique.
- Ne pas approcher les batteries de sources de chaleur et ne pas les jeter au feu.
- Ne pas perforer l'enveloppe de la batterie ou tenter de souder la batterie.
- Il y a risque d'explosion ou d'incendie si la batterie est remplacée par une batterie de type incorrecte. N'utilisez que des batteries LiPo de chez XP.
- Si vous remarquez une surchauffe anormale des éléments en charge, débranchez immédiatement le bloc secteur et ne tentez plus de recharger.

Bloc secteur

- Branchez toujours votre bloc secteur dans des endroits accessibles et visibles de manière à pouvoir le débrancher rapidement en cas de surchauffe ou autre anomalie électrique.
- Ne pas laisser le détecteur en charge sans surveillance et près de matières inflammables.
- Le bloc secteur est destiné à un usage intérieur uniquement, ne pas l'exposer à l'eau ou à l'humidité.
- En cas d'orage et d'éclairs, ne pas recharger les batteries et débranchez votre bloc secteur.
- Le chargeur XP n'est certifié qu'avec le bloc secteur d'origine ou tout bloc secteur USB certifié :



Xplorer ne pourra être tenu pour responsable de conséquences liées à un non respect de ces précautions d'utilisation.

PLONGÉE ET ETANCHEITE

Le **DEUS II** est conçu avec des matériaux robustes et résistants au milieu salin. Par exemple la connectique, les visseries ainsi que les contacts de charge du disque sont en acier inoxydable grade marine. Cependant comme avec tout matériel de plongée, des précautions sont indispensables :

- △ Rincez votre détecteur à l'eau claire après usage sur plage et avant de dévisser le connecteur ou le bouchon.
- △ Révissez systématiquement les bouchons des connecteurs afin de ne jamais faire entrer d'eau salée ou de sable dans la connectique de la télécommande et du casque BH-01 au risque de corroder les contacts internes. En cas d'intrusion d'eau salée ou de sable, rincez abondamment à l'eau claire les contacts mâles et femelles ainsi que le connecteur, puis laissez sécher.
- △ Ne jamais laisser la télécommande dans une voiture en plein soleil surtout si elle est équipée de son bouchon rouge, au risque de déformer son haut-parleur.

Choix du bouchon

BOUCHON GRIS n°1 = 1 m max

C'est le bouchon pour un usage courant en terrestre ou en immersion de la télécommande jusqu'à 1 m.

Une membrane étanche laisse passer l'air mais résiste à 1 m de profondeur. Elle équilibre la pression interne afin d'éviter que la télécommande ne gonfle lors de variation de T° ou d'altitude.

BOUCHON ROUGE n°2 = 20 m max

Réservé à un usage sous-marin exclusivement.

En terrestre le bouchon rouge n'équilibrera pas la pression interne, ce qui peut entraîner un gonflement du clavier souple ou un plaquage du haut-parleur lors de variations de T°. Si cela vous arrive et que vous constatez une mauvaise sonorité du haut-parleur, montez le bouchon gris et soufflez en plaquant votre bouche au niveau de la grille du haut-parleur pour le repousser.



Nettoyage obligatoire après utilisation sous-marine

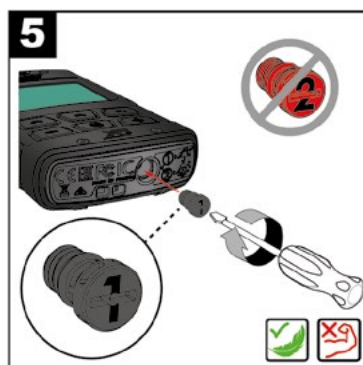
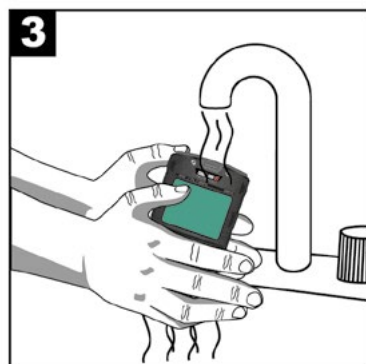
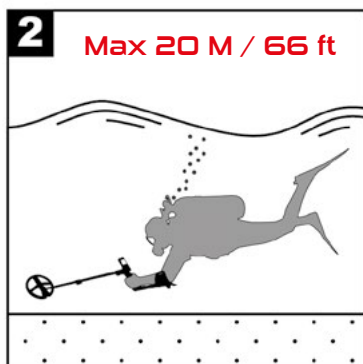

- 1 Avant toute immersion au delà de 1m de profondeur, vissez le bouchon rouge N°2.
- 2 Profondeur max 20 Mètres.
- 3 Rincez à l'eau claire l'intégralité du détecteur.
- 4 Séchez le détecteur à l'aide d'une serviette.
- 5 Remettez le bouchon gris N°1 pour tout usage terrestre et jusqu'à 1 m de profondeur dans l'eau pour la télécommande.

Et au-delà de 20 mètres ?

Au-delà de 20m l'écran commence légèrement à se noircir au centre en raison de la pression exercée par sa vitre sur ses cristaux, mais ceci est réversible lors de la remontée. Par contre au environ de 35m de profondeur, l'écran peut se casser, soyez donc prudent.

Montage Guide d'onde D044 et D044 LITE

Ce guide d'onde permet une liaison parfaite des ondes radio entre le disque et la télécommande ou le WS6 lors de l'immersion du **DEUS II**. Il n'est pas nécessaire si vous n'immergez le disque que de quelques centimètres.

Le guide d'onde est composé de :

- 1 câble coaxial.
- 1 élastique pour fixer l'extrémité du câble guide d'onde au disque.
- 2 rubans auto-agrippant permettant une fixation rapide et efficace du câble sur la canne.
- 1 clip plastique pour fixer le câble à la télécommande **DEUS II**.

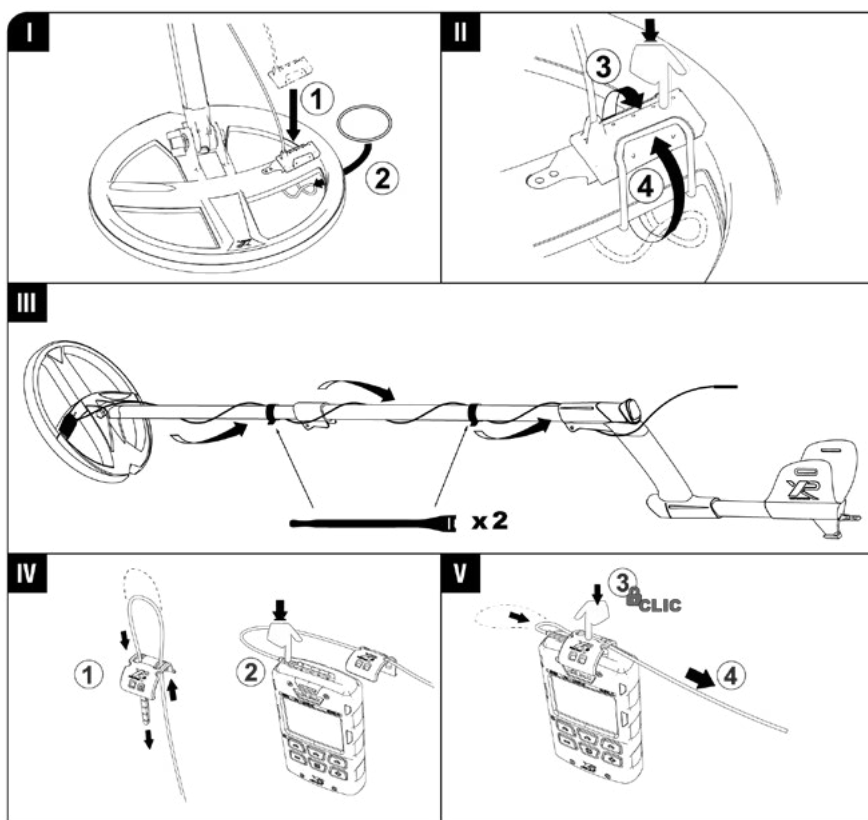

Montage Guide d'onde D044 Dive

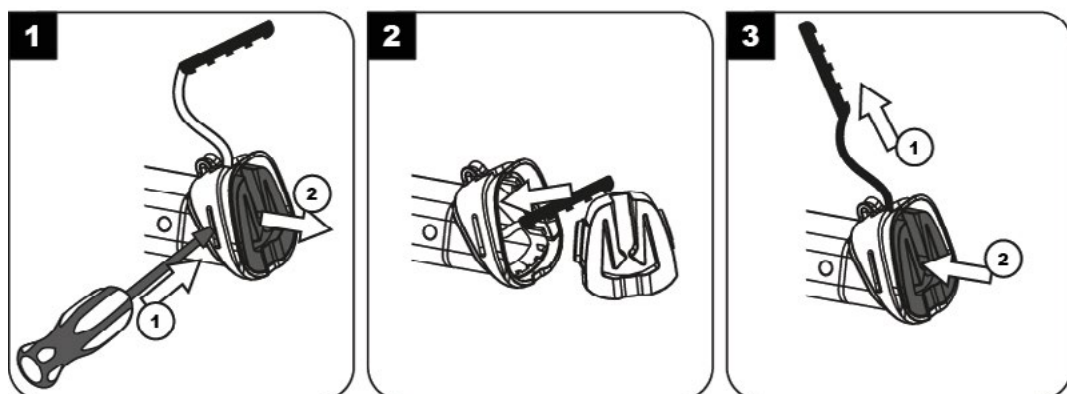

PROBLÈMES & SOLUTIONS

Vous ressentez un comportement anormal ou des faux signaux parasites intempestifs sans raisons

CAUSES	SOLUTIONS
La sensibilité est trop forte.	Baissez la sensibilité.
Vous traversez une zone fortement parasitée (ligne à haute tension, transformateur électrique, clôture électrique).	Baissez la sensibilité. Éloignez vous de cette zone. Changez de fréquence ou décalez la fréquence.
Vous êtes sur une journée orageuse et les décharges électromagnétiques des éclairs perturbent le détecteur.	Éteignez l'appareil et attendre que l'orage passe.
Vous êtes à proximité d'autres détecteurs de métaux en marche.	Changez de fréquence ou décalez la fréquence.
Les effets de sol sont mal réglés.	Procédez à un réglage automatique (GRAB).
Le sol est pollué de nombreux ferreux et autres métaux.	Cherchez un lieu moins pollué. Ne faites pas de test dans votre jardin !

Le disque ne s'allume pas mais la télécommande ou le casque oui

CAUSES	SOLUTIONS
Vous avez sélectionné un autre disque dans le menu OPTION - APPAIRER DISQUE.	Sélectionnez le disque correspondant dans la liste des disques.
Le numéro de série du disque que vous avez rentré dans la télécommande est incorrect ou a été changé par inadvertance.	Vérifiez le numéro de série du disque et entrez-le à nouveau en mode automatique (voir chapitre appairage disque).
Batterie disque vide.	Rechargez votre disque.
Disque défectueux.	Contactez votre revendeur.

Pas de son de détection au casque sans fil, bien qu'il soit allumé et que l'appui sur les touches génère un bip sonore

CAUSES	SOLUTIONS
Si vous utilisez le WS6 Master (sans télécommande) alors vous avez peut être choisi un mauvais disque dans OPTION > DISQUE.	Sélectionnez le bon disque.
Le casque n'a pas été appairé à la télécommande. Si vous utilisez le WS6 Master (sans télécommande), le casque n'a pas été appairé au disque.	L'appairer à la télécommande. L'appairer au disque.

Le casque ne produit pas de son au passage d'une cible et l'appui des touches ne produit pas de bip sonore

CAUSES	SOLUTIONS
Le backphone (arceau) est défectueux.	L'oreillette s'est déclipsée légèrement de l'arceau, reclipsez-la. Ou changez le backphone, il se remplace aisément.
L'oreillette est défectueuse.	Contactez votre revendeur.

Radio

Liaison	Liaison XP, Sans fil numérique		
Canaux	36 canaux automatiques		
Specs Bande radio		FRÉQUENCES	PUISSANCE
	Communication	2.40 à 2.48 GHz	<2.11 dBm
	Détection	3.9 à 135.7 KHz	<72dBµA/m à 10m

Fonctions / réglages

Fréquences de détection et puissance	Multifréquences simultanées suivant programme. (40dBµA/m à 10m) + 49 mono fréquences de 4 à 45Khz sélectionnables autour de 7 fréquences principales
Sensibilité	99 niveaux
Type de son	Différents timbres sonores: PWM, SQUARE etc...
Volume audio	10 niveaux pour chaque sortie
Réactivité	9 niveaux (0/0.5/1/1.5/2/2.5/3/4/5)
Réponse audio	8 niveaux
Volume fer	11 niveaux
Multi Tons	Pitch, 1, 2, 3, 4, 5 tons, Full Tones + modes EXPERT
Effets de sol	Tracking, Grab, Manuel
Multi-Notch	Oui avec largeur de bande réglable
Mode statique - Pinpoint	Oui avec et sans Auto-tune - Audio et visuel
Discrimination	Audio et visuelle + rejet capsules ferreuses sur 5 niveaux - Silencieux
Seuil sonore (Threshold)	Seuil et fréquence audio réglable
Égaliseur (Equalizer)	4 Bandes paramétrables
Programmes	12 usines + 12 utilisateurs
Rétro-éclairage	Ajustable sur 20 niveaux, faible consommation

Caractéristiques générales

Écran graphique	8192 pixels
Mise à jour logicielle	Oui par connexion USB / Internet
Casques sans-fil optionnels	WS6 (étanche à la pluie) - WSAII (étanche à la pluie) - WSAII XL (IP 68-1m)
Disques sans fil optionnels	DD 22.5cm - 28cm - 34-28cm, tous étanches à 20m
Protège-disque	Oui
Étui de ceinture pour télécommande	Oui
Boîtier de rangement casque	Oui (WS6, WSA II)
Canne	Entièrement télescopique et en 5
Batteries	Télécommande / Disque : 700 mAh - Casque: 320 mAh
Niveau batterie	Oui: Télécommande/Casque/Disque/MI-6
Autonomie Télécommande	-15 à 30H en fonction de la sortie audio
Autonomie casque sans fil	-15H WSAII / WS6
Autonomie disque	8H à 20H en fonction du programme et de la fréquence.
Chargeur secteur	Suivant version, Input 100-220V 50/60Hz, Output 5V- 1A max
Chargeur allume cigare	En option
Casque à conduction osseuse	Étanche selon IP68 - 20m (optionnel)
Temps de charge	-3 h
Poids complet détecteurs avec batteries	970g (750g sans télécommande)
Poids canne complète	370g (S-Telescopic) - 305g (S-Telescopic lite)
Poids télécommande avec batterie	150g
Poids casque avec batterie	WS6 : 82g - WSA II : 72g - WSA II XL : 250g
Poids disque	22.5 cm : 345g - 28 cm : 470g - 34x28 : 570g
Longueur canne pliée	58 cm
Longueur canne dépliée	130 cm
T° d'utilisation	De 0 à + 40° C
T° ambiante permise en charge	De 0 à + 40°C
T° de stockage conseillée	25°C
Disque étanche	IP 68 - 20m, fonctionne en immersion avec guide d'onde
Garantie	5 ans pièces et main d'œuvre. Batteries, connectiques, chargeurs : 2 ans
Brevets	US 7940049 B2 - EP 1990658 B1 et brevets en cours

ACCESSOIRES et OPTIONS



DEUS II
(XPRSW)



XTREM HUNTER
(XTR115)



22.5 FMF
(FMF22)



28 FMF
(FMF28)



34X28 FMF
(FMF3428)



WS6
(XPWS6)



WSA II
(XPWSA2)



WSA II XL
(XPWSA2XL)



FX-03



BH-01



MI-6
(XPMI61)



MI-4
(XPMI61)



CLIP
PINPOINTER



DRAGONNE



HOLSTER
PINPOINTER



ETUI DEUS II



SUPPORT
WS6



BRACELET
WS6



CLIP JACK
ADAPTATEUR



ADAPTATEUR
DEUS II / JACK



CANNE S-TELESCOPIC
D044



CANNE S-TELESCOPIC
D044 LITE



CANNE PLONGEE
S-TELESCOPIC D044 DIVE



CHARGEUR DE
VOITURE



XP BACKPACK
280



XP BACKPACK
240



XP FINDS
POUCH



GUIDE D'ONDE



VALISE DE
TRANSPORT



GOLD PAN
STARTER



GOLD PAN
PREMIUM



GOLD BATEA



GOLD SLUICE
V51

CANNE TELESCOPIQUE

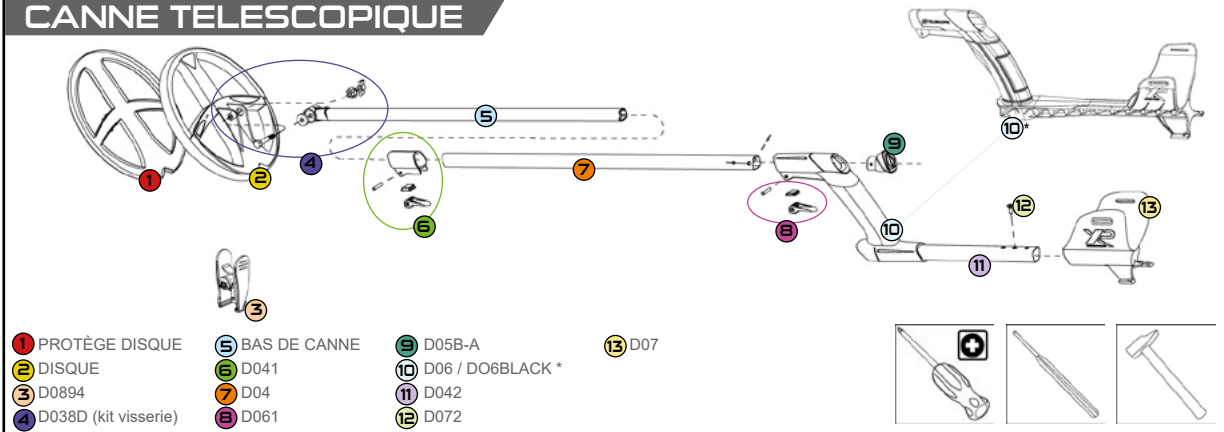

- 1 PROTÈGE DISQUE
- 2 DISQUE
- 3 D0894
- 4 D038D (kit visserie)
- 5 BAS DE CANNE
- 6 D041
- 7 D04
- 8 D061
- 9 D05B-A
- 10 D06 / D06BLACK *
- 11 D042
- 12 D072
- 13 D07



DEUS II

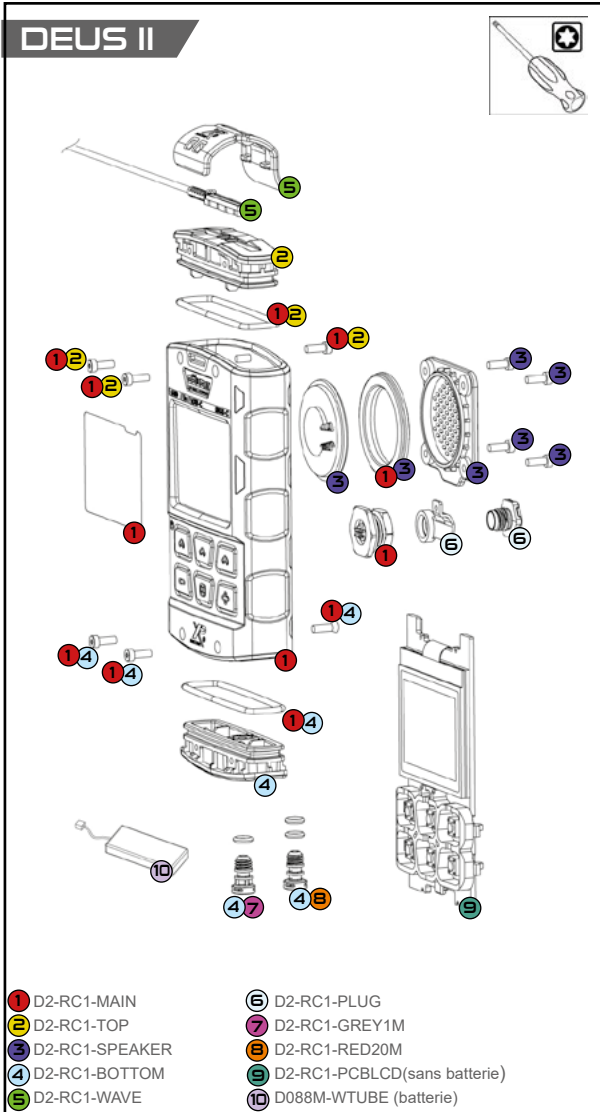

- 1 D2-RC1-MAIN
- 2 D2-RC1-TOP
- 3 D2-RC1-SPEAKER
- 4 D2-RC1-BOTTOM
- 5 D2-RC1-WAVE
- 6 D2-RC1-PLUG
- 7 D2-RC1-GREY1M
- 8 D2-RC1-RED20M
- 9 D2-RC1-PCBLCD(sans batterie)
- 10 D088M-WTUBE (batterie)

WS6

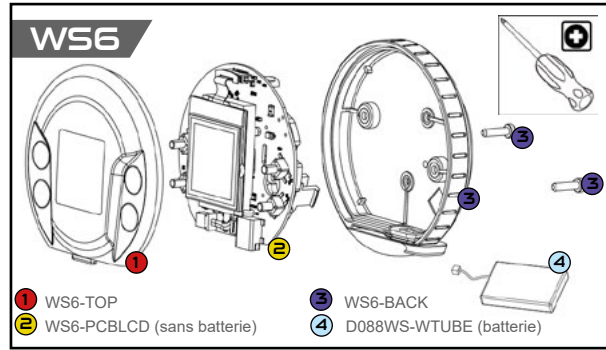

- 1 WS6-TOP
- 2 WS6-PCBLCD (sans batterie)
- 3 WS6-BACK
- 4 D088WS-WTUBE (batterie)

WS AUDIO II

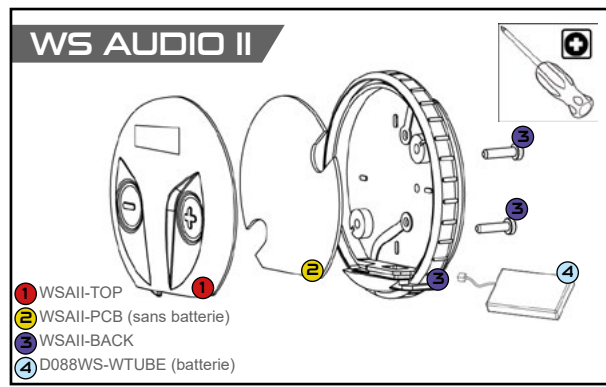

- 1 WSAIL-TOP
- 2 WSAIL-PCB (sans batterie)
- 3 WSAIL-BACK
- 4 D088WS-WTUBE (batterie)

MI-6 / MI-4

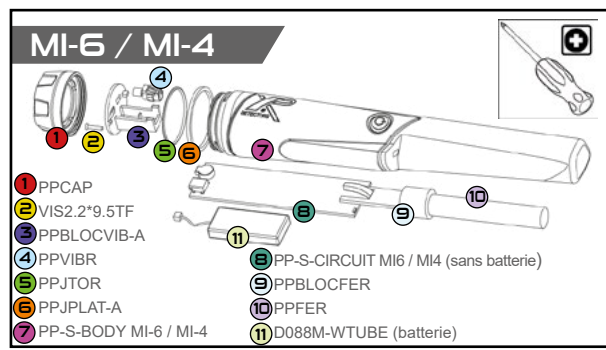

- 1 PPCAP
- 2 VIS2.2*9.5TF
- 3 PPBLOCVIB-A
- 4 PPVIBR
- 5 PPJTOR
- 6 PPJPLAT-A
- 7 PP-S-BODY MI-6 / MI-4
- 8 PP-S-CIRCUIT MI6 / M4 (sans batterie)
- 9 PPBLOCFER
- 10 PPFER
- 11 D088M-WTUBE (batterie)

PROGRAMMES D'USINE

GENERAL SENSITIVE SENSIFT FAST PARK DEEP HC DEUS MIDNO GOLD FIELD RELIC DIVING BEACH BEACH SENS

		Prg 1	Prg 2	Prg 3	Prg 4	Prg 5	Prg 6	Prg 7	Prg 8	Prg 9	Prg 10	Prg 11	Prg 12
MENU													
Discl	-6.4 à 99	10	6.8	6.8	6.8	9.0	9.0	6.1	-	-	8.0	8.0	8.0
1 ton	100 à 993 Hz/ VOL 0 à 10	202/7	202/7	-/7	-	100/7	202/7	202/7	-	-	150/7	202/7	202/7
2 tons		717/10	518/10	-/10	-	518/10	717/10	518/10	-	-	440/10	518/10	518/10
3 tons		-	644/10	-/10	-	644/10	-	644/10	-	-	-	644/10	644/10
4 tons		-	-	-/10	-	-	-	-	-	-	-	-	-
5 tons		-	-	-/10	-	-	-	-	-	-	-	-	-
PITCH	150 à 603 Hz	-	-	-	362	-	-	-	362	362	-	-	-
Full Tones	ON /OFF	-	-	ON	-	-	-	-	-	-	-	-	-
B.caps	0 à 5	0	0	0	0	2	0	-	-	-	0	0	0
Notch 1	OFF ou 00-00 à 99-99	OFF	23-24	23-24	23-24	23-35	OFF	OFF	OFF	OFF	OFF	OFF	OFF
Notch 2		-	-	-	-	-	-	-	-	-	-	-	-
Notch 3		-	-	-	-	-	-	-	-	-	-	-	-
Discl IAR	0 à 5	-	-	-	-	-	-	-	0	0	-	-	-
Silencieux	0 à 7	2	1	3	2	3	1	2	-	-	2	2	2
Sensibilité	0 à 99	95	90	90	90	90	93	90	95	95	93	95	95
Sel Sens	1 à 9										9	9	7
FMF Fréquence MAX	14 à 40 kHz	40	40	40	40	24	14	-	40	24	14	24	40
Mono Fréquence	4 à 45 kHz	-	-	-	-	-	-	16.5	-	-	-	-	-
Volume Fer	0 à 10	7	7	7	7	7	7	7	7	7	7	7	7
Réactivité	0 à 5	2	2.5	3	3	2.5	2	2.5	2	1	1	0	0
Réponse audio	0 à 7	4	4	4	4	4	4	4	3	5	5	5	5
Seuil sonore	0 à 20	-	-	-	0	-	-	-	0	0	-	-	-
SOL													
Grab / Manuel	60 à 90	-	-	-	-	-	-	90	-	-	-	-	-
Tracking	ON/OFF	OFF											
Stabilité sol	1 à 3	2	2	2	2	3	2	-	-	-	-	-	-
Sol Magnétique	Accept / Reject	-	-	-	-	-	-	-	-	-	REJECT	REJECT	REJECT
TYPE AUDIO	PWM/ SQUARE/ HIGH SQR	PWM	PWM	PWM	SQUARE	SQUARE	PWM	PWM	SQUARE	SQUARE	SQUARE	PWM	PWM
PINPOINT	ON /OFF	AT OFF											
GO TERR.	P U S H / AUTO	PUSH											
FREQ SCAN	AUTO / MANUEL	MANUEL											

La détection est une activité qui, comme la plupart des loisirs, nécessite quelques lignes de conduites générales. Ces recommandations permettront à chacun de vivre pleinement sa passion dans le respect des lois, des lieux, de l'environnement et des personnes.

Respectez la loi !

- **Informez-vous sur la législation** existante dans votre pays en matière de détection de métaux.
- **Demandez l'accord au propriétaire** ou au gardien des lieux avant de prospecter.
- **Respectez l'environnement** naturel sur lequel vous prospectez et les lieux que vous serez amenés à parcourir.
- **Rebouchez systématiquement vos trous** afin de laisser les lieux dans l'état où vous les avez trouvés.
- **Gardez avec vous les déchets** que vous avez pu extraire afin de les jeter dans une poubelle.
- **Évitez de prospecter les zones de combats** des dernières guerres. Soyez d'une extrême prudence envers tout objet suspect pouvant ressembler à une munition, grenade, mine, obus ou bombe etc...
- **Signalez tout objet suspect** que vous auriez découvert, auprès des autorités compétentes.

N'oubliez pas que vous êtes un ambassadeur de la détection, il est important que vous en donniez une bonne image !

DÉCLARATION DE CONFORMITÉ UE - IC - UKCA

Cette déclaration est établie sous la responsabilité du fabricant :

XPLORER SARL - 8 rue du Développement - F-31320 CASTANET-TOLOSAN

Nous, XPLORER, certifions que ce détecteur satisfait aux exigences essentielles des directives européennes : RED 2014/53/EU, SECURITE 2014/35/EU et CEM 2014/30/EU, visant à rapprocher les législations des états membres, concernant l'utilisation du spectre radio électrique, la compatibilité radio électrique et la sécurité électrique. L'évaluation de la conformité de l'appareil a été effectuée conformément aux exigences essentielles de cette directive et aux normes harmonisées :

- EMF : EN 62311 : 2008
- DETECTION EU : ETSI EN 303454 V1.1
- RADIO EU : EN 300440 v2.1.1 ; ETSI EG 203367 V1.1
- RADIO USA : FCC 47 CFR part 15 : 2019
- RADIO CANADA : RSS-210_Issue 9 : 08/2016 (Modification 2017)
- SAFETY : IEC 60950-1 : 12/2005 / AC1 : 2006 / A1 : 2009 / A2 : 2013 ; IEC 62368-1 : 2014
- EMC : ETSI EN 301489-1 : 2019 V2.2.3 ; ETSI EN 301489-9 : 2019 V2.1.1 ; Draft ETSI EN 301489-17 : 2019 V3.2.2

Accès aux informations de conformité sur la télécommande : START > OPTION > CONFIGURATION > INFO.

Une copie du certificat peut être fourni sur demande auprès de :

XPLORER SARL - 8 rue du Développement - F-31320 CASTANET-TOLOSAN

Le présent appareil est conforme aux CNR d'Industrie Canada applicables aux appareils radio exempts de licence. L'exploitation est autorisée aux deux conditions suivantes :

- (1) l'appareil ne doit pas produire de brouillage, et
- (2) l'utilisateur de l'appareil doit accepter tout brouillage radioélectrique subi, même si le brouillage est susceptible d'en compromettre le fonctionnement.



Sécurité rapport aux ondes radio HF

Ce produit est conforme aux normes en matière de sécurité des utilisateurs vis-à-vis des ondes électromagnétiques. Pour comparaison, les puissances radio mises en œuvre sont considérablement plus faibles et sans commune mesure avec celles émises par la téléphonie mobile (2000 à 4000 fois plus faibles). De plus en utilisation complète, le casque écouteur audio n'est qu'un récepteur radio passif.

Avertissement : Les accessoires livrés avec ce détecteur peuvent varier, de même les menus et certaines fonctionnalités décrites dans ce manuel peuvent différer sensiblement par rapport au produit acheté.

Ce détecteur ne convient pas pour des applications de recherche de cibles dangereuses comme les munitions ou les mines etc...

Recyclage des déchets électriques et électroniques dans l'union européenne et les autres pays/régions conformément aux procédures de tri sélectif



Ce symbole figurant sur le produit ou son emballage signifie que ce produit ne doit pas être jeté avec vos déchets domestiques. Vous devez l'apporter à un point de collecte prévu pour le recyclage des déchets électriques et électroniques. Ce tri sélectif et le recyclage associé permettent de préserver les ressources naturelles et d'éviter les risques potentiels pour la santé humaine et l'environnement, qu'une mise au rebut inappropriée pourrait entraîner en raison de la présence éventuelle de substances dangereuses dans les équipements électriques et électroniques.

Pour plus d'informations sur les endroits où déposer vos déchets électriques, veuillez contacter le magasin où vous avez acheté ce produit ou le retourner à votre fournisseur.

Il en va de même pour les batteries Lithium qui doivent être recyclées de manière appropriée ou retournées à votre vendeur.

© 2022 Xplorer sarl

Ce document contient des informations protégées par les lois en vigueur sur le copyright, les marques, et droit d'auteur.

Toute reproduction même partielle de ce document, des logos ou des marques est interdite.

XPLORER SARL - 8 rue du Développement - F-31320 CASTANET-TOLOSAN

PRECAUTIONS D'EMPLOI

DÉUS II est un appareil de précision robuste afin de répondre aux contraintes de la détection. Malgré tout, il est important d'en prendre soin et de respecter quelques précautions afin d'en prolonger la durée de vie :

- Ne pas stocker votre appareil pour une longue période avec des batteries déchargées.
- L'idéal est de procéder à un cycle de décharge/charge au moins une fois par mois et de stocker les batteries à environ 40 à 80% de charge pour prolonger leur durée de vie au-delà de 5 ans.
- N'exposez pas votre détecteur à de fortes températures notamment dans une voiture en plein soleil.
- N'exposez pas votre détecteur au soleil inutilement hors utilisation.
- Utilisez le boîtier de protection du casque, ne le transportez pas au fond d'un sac sans le protéger.
- Utilisez l'étui fourni pour protéger la télécommande lors d'une utilisation en environnement agressif et lors du rangement du détecteur.
- En fonction de vos usages, il peut être judicieux de nettoyer régulièrement les éléments de votre détecteur. Un nettoyage avec un chiffon humide suffit.
- En environnement salin, un rinçage à l'eau claire est obligatoire pour la télécommande, le disque et le casque BH-01. N'utilisez pas de solvant ou d'alcool.
- Après usage, retirez les saletés des éléments de blocage de la canne.
- Le bloc d'alimentation secteur est destiné à un usage intérieur uniquement, connectez le dans un endroit visible et accessible. Débranchez-le après usage, en cas de surchauffe ou lors de tout autre événement suspect.
- L'équipement doit être rechargé avec un adaptateur secteur en sortie TBTS et SPL.

XP DEUS II - 5 ANS DE GARANTIE

En plus de la garantie légale qui découle des articles 1641 et suivants du Code Civil et des articles L. 211-1 et suivants du code de la consommation, due en tout état de cause sur des défauts et des vices cachés, XP assure cette garantie contractuelle du détecteur **DEUS II** de 5 ans à compter de la date d'achat par l'acheteur initial.

Cette garantie pièces et main d'œuvre, ne couvre pas :

- Les dommages causés par accident, chute ou choc.
- Les détériorations provoquées par un emploi anormal ou dues au non-respect des conditions d'utilisation prescrites dans le mode d'emploi de l'appareil.
- L'utilisation sans protège disque, ou avec protège disque défectueux.
- La manipulation du circuit électronique effectuée par une personne non habilitée.
- La corrosion des circuits due à des négligences comme le maintien des éléments en atmosphère confinée humide.
- La réduction de l'autonomie des batteries.
- La rupture des câbles et fils.

Pièces d'usures non couvertes par la garantie :

• Protège disque, mousses de protection des casques, éléments du kit de serrage des disques, housses et étuis de transport (Ces éléments sont à remplacer dès qu'une usure se fait sentir, de manière à ne pas endommager le produit).

• Les batteries, la connectique et les chargeurs sont garanties 2 ans.

En cas de panne contactez votre revendeur pour conseil. Si l'appareil lui est retourné, il doit être accompagné de la facture d'achat et d'une note explicative du défaut, le port aller étant à votre charge. Dans le cas où l'appareil a été remplacé par un appareil neuf ou reconditionné, la garantie continuera à s'appliquer comme s'il s'agissait de l'appareil initial.

Contacts

Site : www.xpmetaldetectors.com
e-mail : contact@xpmetaldetectors-media.com

XPLORER sarl
8 rue du développement
F-31320 CASTANET TOLOSAN
Tel : 05.34.43.10.52
Fax : 05.34.43.10.53

XP et **DEUS** sont des marques déposées de Xplorer sarl. Xplorer se réserve le droit de modifier les caractéristiques ou spécifications de ses détecteurs sans préavis.

Spécificité batteries IATA / Transport Aérien

	Qté	Type	Puissance	Poids
Disque 22 cm FMF	1	700 mAh	2.60 watts/heure	12 g
Disque 28 cm FMF	1	700 mAh	2.60 watts/heure	12 g
Disque 34x28 cm FMF	1	700 mAh	2.60 watts/heure	12 g
Télécommande DEUS II	1	700 mAh	2.60 watts/heure	12 g
WS6 / WSA II / WSA II XL	1	365 mAh	1.35 watts/heure	6.9 g
Pinpointer MI-6	1	630 mAh	2.30 watts/heure	11 g
Pinpointer MI-4	1	630 mAh	2.30 watts/heure	11 g

Après avoir chargé votre appareil !

Allumage rapide

1 Allumez la télécommande
Pressez 1 sec le bouton 

2 Choisissez la sortie audio

3 Le W56 s'allume automatiquement si il est appairé à la télécommande ; sinon Allumez le casque en appuyant 2 sec sur le bouton  (W56 / WSA II / WSA II XL)

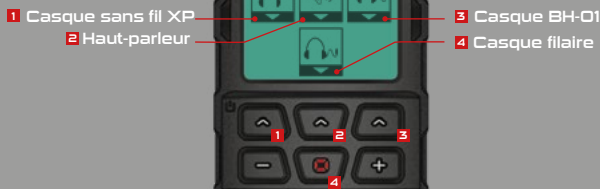

NOTE : un casque appairé à la télécommande s'allumera et s'éteindra automatiquement. Il est possible de désactiver cette fonction dans la télécommande via :
OPTION > APPAIRER (casque) > DEMARRAGE.

Les flash de la led indiquent le réveil du disque puis flashent chaque seconde.

Par défaut le **DEUS II** démarre sur le programme d'usine N°1 GENERAL.

A l'aide de   vous pouvez tester un autre des 12 programmes d'usine.



Pour éteindre

Appuyez 2 secondes sur la touche de gauche   de la télécommande.

Le casque s'éteint automatiquement (sinon forcez l'extinction en appuyant sur  et ).

Si vous souhaitez aller plus loin et paramétrer les principaux réglages de détection :

Pressez , faites défiler les fonctions, et ajustez avec  . Pour revenir à l'écran d'accueil pressez .

